

PROJETO EXECUTIVO	PROGRAMA PROINFANCIA - PROJETO TIPO 1	INSTALAÇÃO DE GLP	CASA DE GAS	DETAHAMENTO	HGC	04/01
PROJETADE	PROJETADE	PROJETADE	PROJETADE	PROJETADE	PROJETADE	PROJETADE
PROJETADE	PROJETADE	PROJETADE	PROJETADE	PROJETADE	PROJETADE	PROJETADE

4 DETALHE CENTRAL GLP

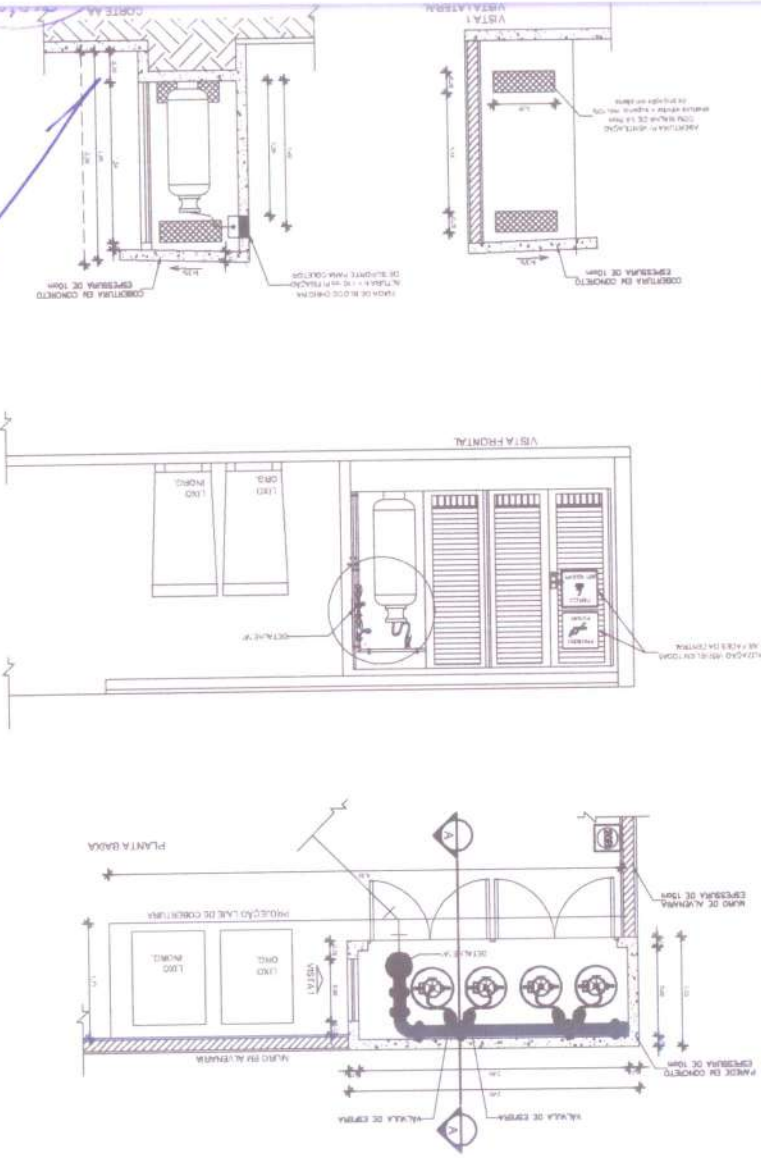

1 IMPLANTAÇÃO

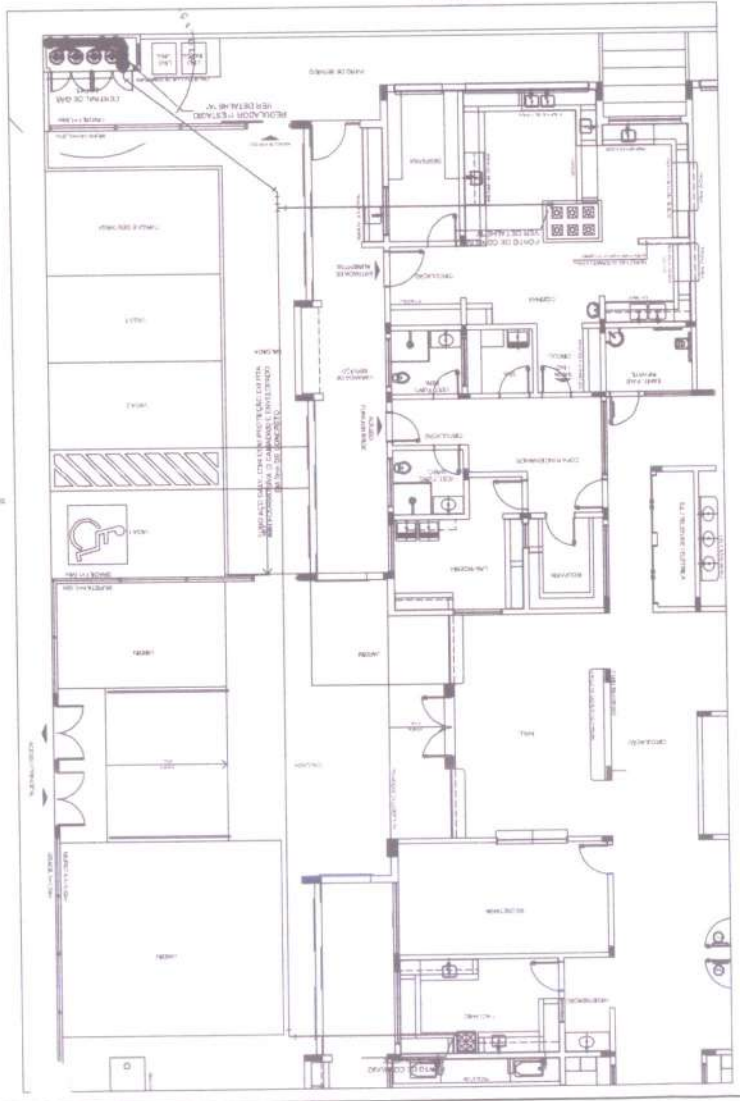

3 DETALHE B



2 DETALHE A

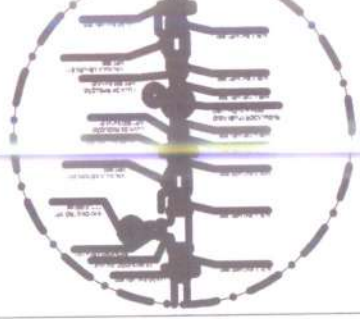

PRESSÕES DE TRABALHO

REDE SECUNDÁRIA - ENTRE REGULADORES DE 1.º E 2.º ESTÁGIO = 5 MPa

OBSERVAÇÕES GERAIS

1- A CONDIÇÃO DE TRABALHO DEVE SER SEMPRE DE 5 MPa, EXCETO EM CASOS DE EMERGÊNCIA, COMO EM CASOS DE MANUTENÇÃO DE EQUIPAMENTOS, ONDE SE DEVE TRABALHAR COM PRESSÃO DE 10 MPa.

2- O MANEJO DESENVOLVIDO DEVE SER SEMPRE DE MANEIRA ADEQUADA, EVITANDO O MANEJO BRUSCO E O MANEJO EM VELOCIDADE ALTA.

3- O MANEJO DEVE SER SEMPRE DE MANEIRA ADEQUADA, EVITANDO O MANEJO BRUSCO E O MANEJO EM VELOCIDADE ALTA.

4- O MANEJO DEVE SER SEMPRE DE MANEIRA ADEQUADA, EVITANDO O MANEJO BRUSCO E O MANEJO EM VELOCIDADE ALTA.

5- O MANEJO DEVE SER SEMPRE DE MANEIRA ADEQUADA, EVITANDO O MANEJO BRUSCO E O MANEJO EM VELOCIDADE ALTA.

LEGENDA

	TUBULAÇÃO DE GAS
	VALVULA DE CONTA
	MEDIDOR DE GAS

LEGENDA

[Symbol]	ÁREA DE SERVIÇOS
[Symbol]	ÁREA DE COZINHA
[Symbol]	ÁREA DE BANHEIRO
[Symbol]	ÁREA DE VESTIBULO
[Symbol]	ÁREA DE CORREDOR
[Symbol]	ÁREA DE SALA
[Symbol]	ÁREA DE QUARTO
[Symbol]	ÁREA DE LAVABO
[Symbol]	ÁREA DE DEPÓSITO

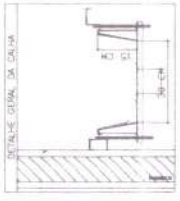

FINE INSTITUTO FEDERAL DE EDUCAÇÃO, CIÊNCIA E TECNOLOGIA DO RIO GRANDE DO NORTE

PROJETO PADRÃO - FINE

PROGRAMA DE INSTALAÇÃO DE EQUIPAMENTOS DE LABORATÓRIOS

PROJETO EXECUTIVO

[Handwritten signature]

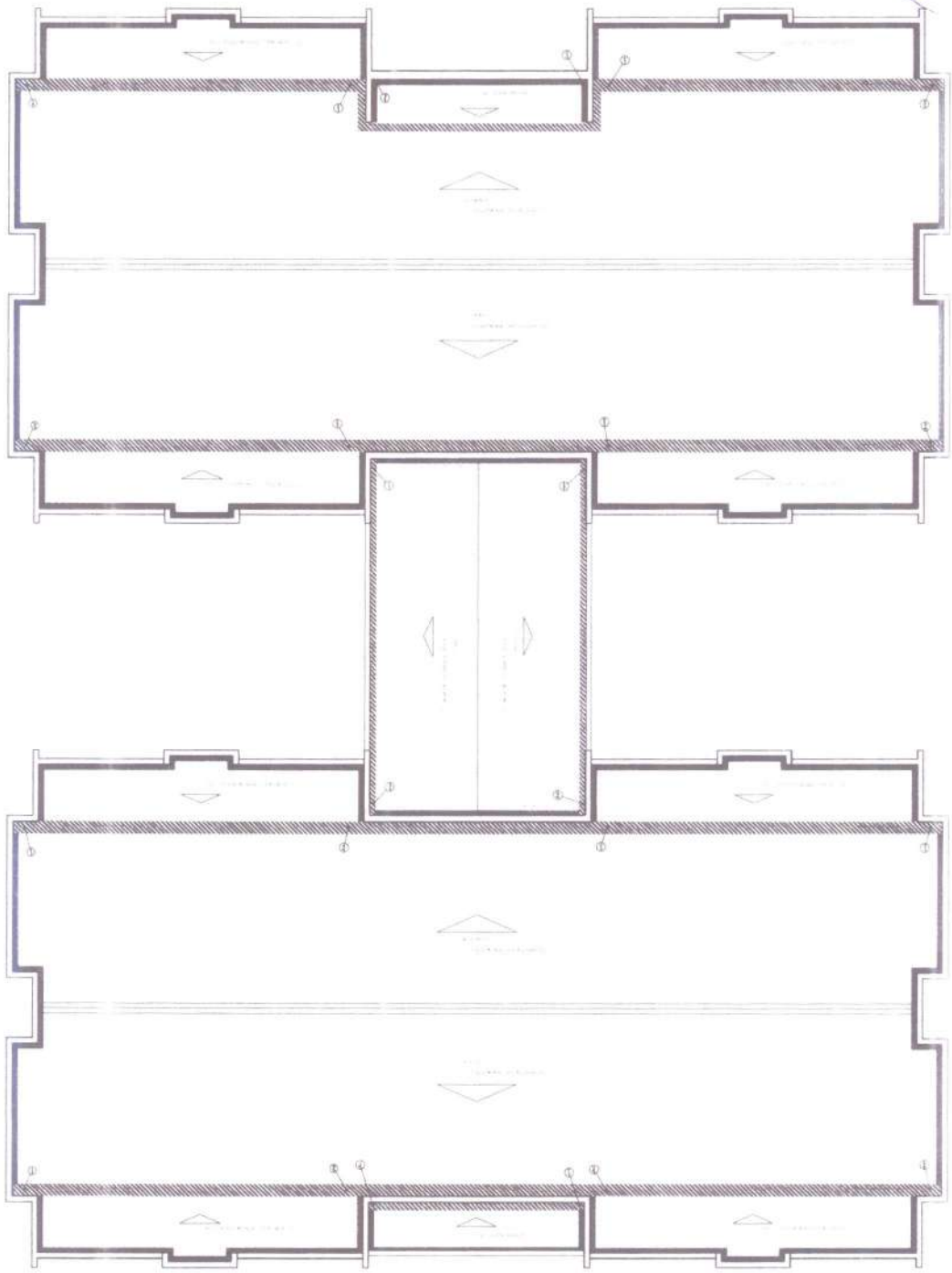

[Handwritten note:] 1 - 11/2021

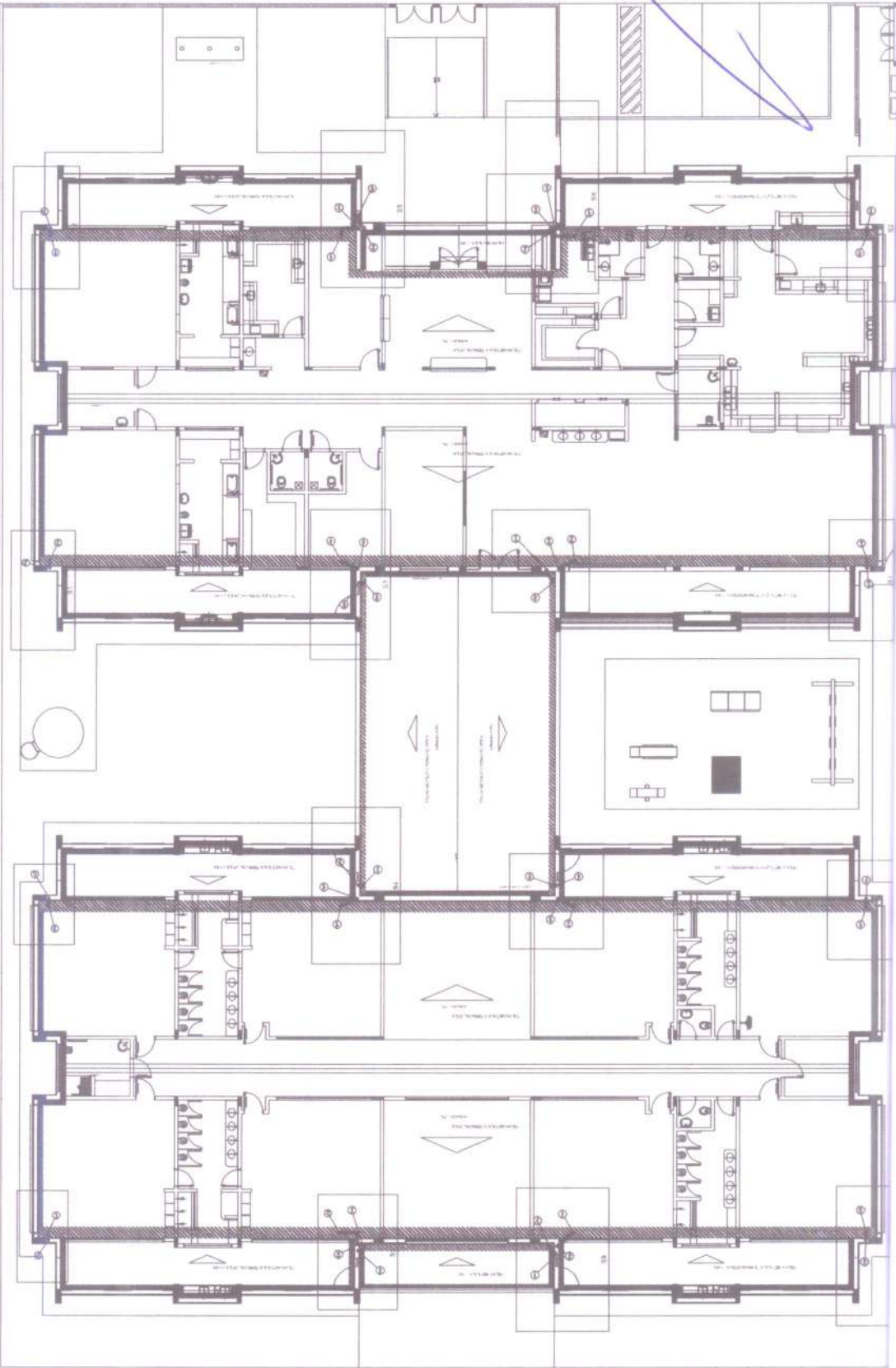

LEGENDA

	MUR DE ALTA RESISTENCIA
	PORTA
	JANELA
	PORTA COM FECHADILHO
	JANELA COM FECHADILHO
	PORTA COM FECHADILHO E MANEJO
	JANELA COM FECHADILHO E MANEJO
	PORTA COM FECHADILHO E MANEJO E JANELA
	PORTA COM FECHADILHO E MANEJO E JANELA E PORTA
	PORTA COM FECHADILHO E MANEJO E JANELA E PORTA E JANELA

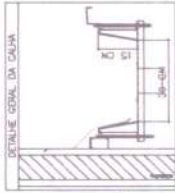

FNDE Fundação Nacional de Desenvolvimento
BRASIL República Federativa do Brasil
SECRETARIA DE EDUCAÇÃO

PROJETO PADRÃO - FNDE

COMPONENTES: 1. INSTALAÇÃO DE TUBOS DE DRENAGEM
 2. TUBOS DE DRENAGEM
 3. TUBOS DE DRENAGEM

PROJETO EXECUTIVO

PROGRAMA PROFIPLAN - PROJETO TÍPICO 1
 PROJETO DE INSTALAÇÕES

CREA Nº 2005-7
 Prefeitura Municipal de Itaquajó

HAP
 Nº 02/04

Prefeitura Municipal de Itaquajó

Nº 134

2

LEGENDA	
☒	ITEM DE SÉRIE PARA SINALIZAÇÃO
☒	ITEM DE SÉRIE PARA SINALIZAÇÃO
☒	ITEM DE SÉRIE PARA SINALIZAÇÃO
☒	ITEM DE SÉRIE PARA SINALIZAÇÃO
☒	ITEM DE SÉRIE PARA SINALIZAÇÃO
☒	ITEM DE SÉRIE PARA SINALIZAÇÃO
☒	ITEM DE SÉRIE PARA SINALIZAÇÃO
☒	ITEM DE SÉRIE PARA SINALIZAÇÃO
☒	ITEM DE SÉRIE PARA SINALIZAÇÃO
☒	ITEM DE SÉRIE PARA SINALIZAÇÃO
☒	ITEM DE SÉRIE PARA SINALIZAÇÃO
☒	ITEM DE SÉRIE PARA SINALIZAÇÃO
☒	ITEM DE SÉRIE PARA SINALIZAÇÃO
☒	ITEM DE SÉRIE PARA SINALIZAÇÃO

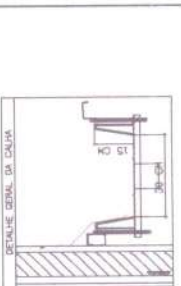

DETALHE GERAL DA CALHA



FINE

FUNDAÇÕES DE INÍCIO NACIONAL DE ENGENHARIA
SÉRIE BRASIL

PROJETO PADRÃO - FINE

EXEMPLO DE UTILIZAÇÃO: INSTALAÇÃO DE SANGRIA

PROJETO DE INTELIGÊNCIA: SANGRIA COM TRAVESSO

VERSÃO Nº 01 2012

PROJETO EXECUTIVO

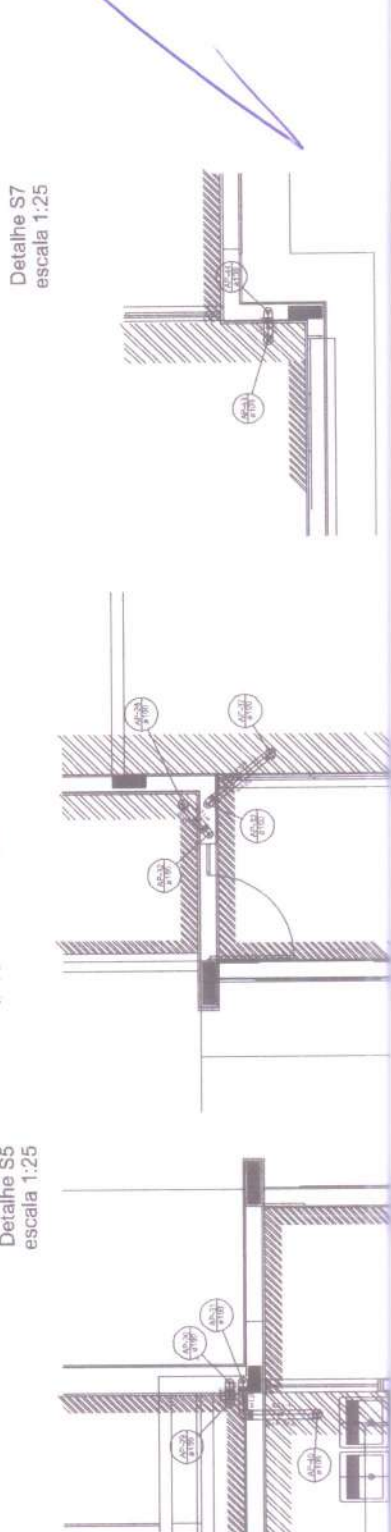
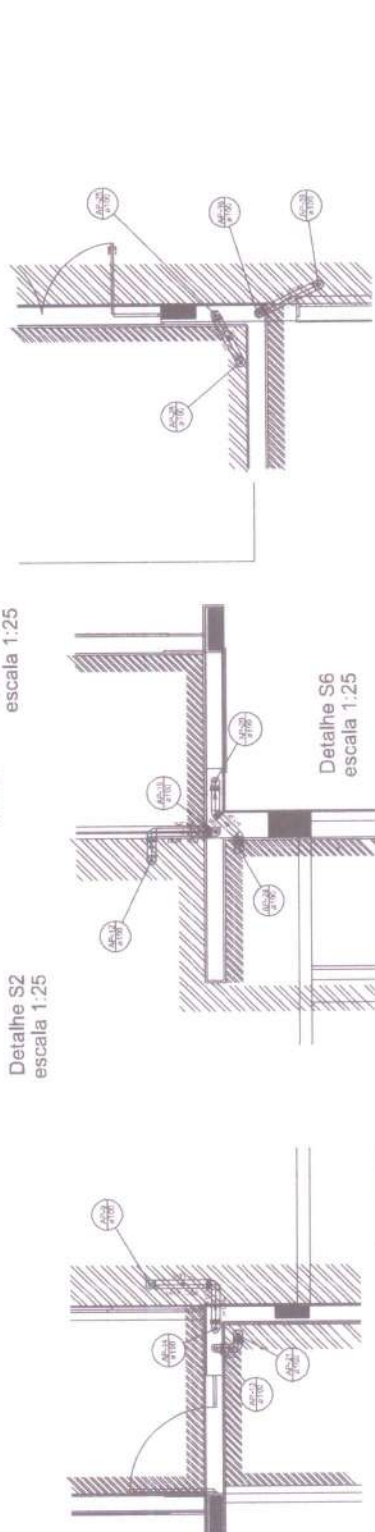
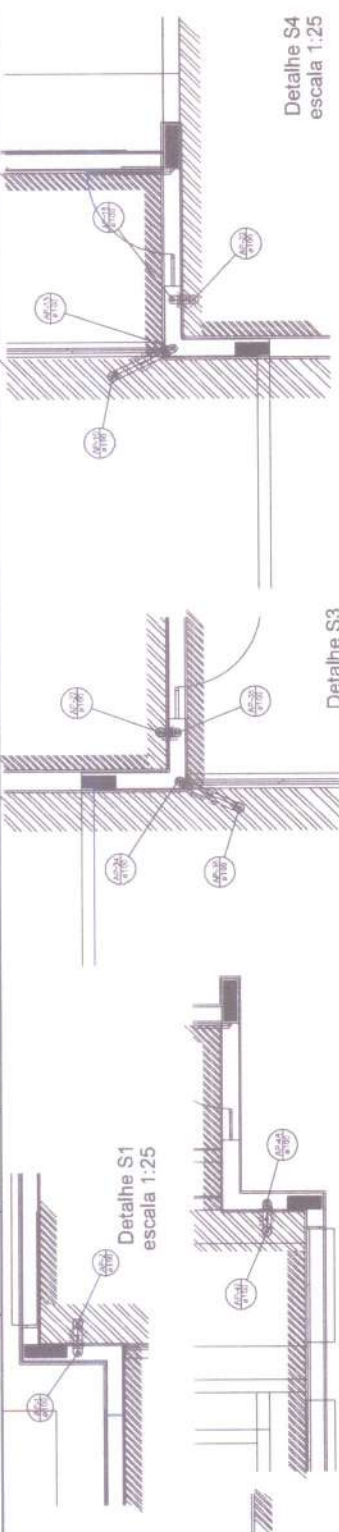



CGEA 01/2012-5-7

Projetado por: [Assinatura]

Detalhe S8
escala 1:25

Detalhe S9
escala 1:25

Detalhe S10
escala 1:25

1

MUNICÍPIO DE TIUBA

SECRETARIA MUNICIPAL DE TIUBA

1343

SECRETARIA MUNICIPAL DE TIUBA

SECRETARIA MUNICIPAL DE TIUBA

SECRETARIA MUNICIPAL DE TIUBA

SECRETARIA MUNICIPAL DE TIUBA

SECRETARIA MUNICIPAL DE TIUBA

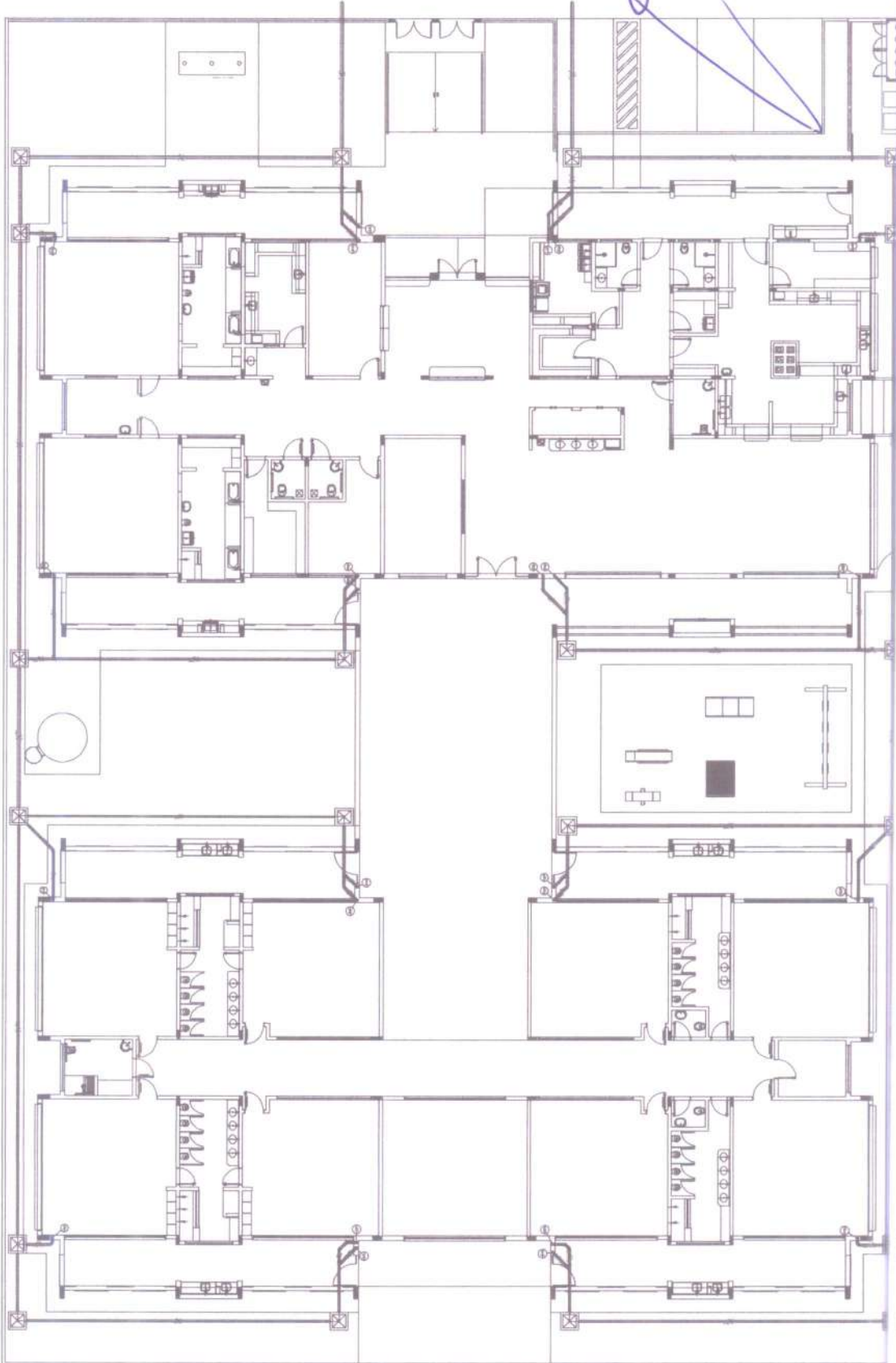

LEGENDA

	MUR DE 20 CM (ALUMINUM)
	PORTA DE 90 CM
	JANELA DE 120 CM
	PORTA DE 90 CM (COM FECHADILHO)
	JANELA DE 120 CM (COM FECHADILHO)
	PORTA DE 90 CM (COM FECHADILHO E MANEJO)
	JANELA DE 120 CM (COM FECHADILHO E MANEJO)
	PORTA DE 90 CM (COM FECHADILHO, MANEJO E JANELA)
	JANELA DE 120 CM (COM FECHADILHO, MANEJO E JANELA)
	PORTA DE 90 CM (COM FECHADILHO, MANEJO, JANELA E PORTA)
	PORTA DE 90 CM (COM FECHADILHO, MANEJO, JANELA E PORTA E JANELA)

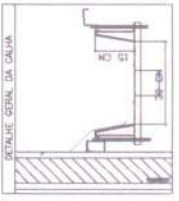

FINE FINE CONSULTORIA E PROJETOS
REVISTA BRASILEIRA DE ARQUITETURA
BRASIL
 Avenida ...
 ...

PROJETO PADRÃO - FINE

PROJETO DE INSTALAÇÃO DE ...
 ...

CEEA ...
 Prefeitura Municipal de ...

PROJETO EXECUTIVO

PROGRAMA PROFIPLANSA - PROJETO TIPO 1
PROJETO DE INSTALAÇÕES

...
 ...

1349
 Nº

Municipal de Tianguá

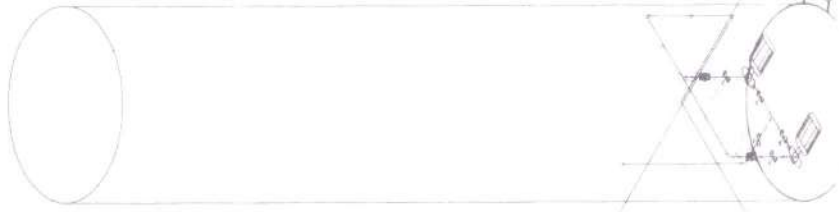
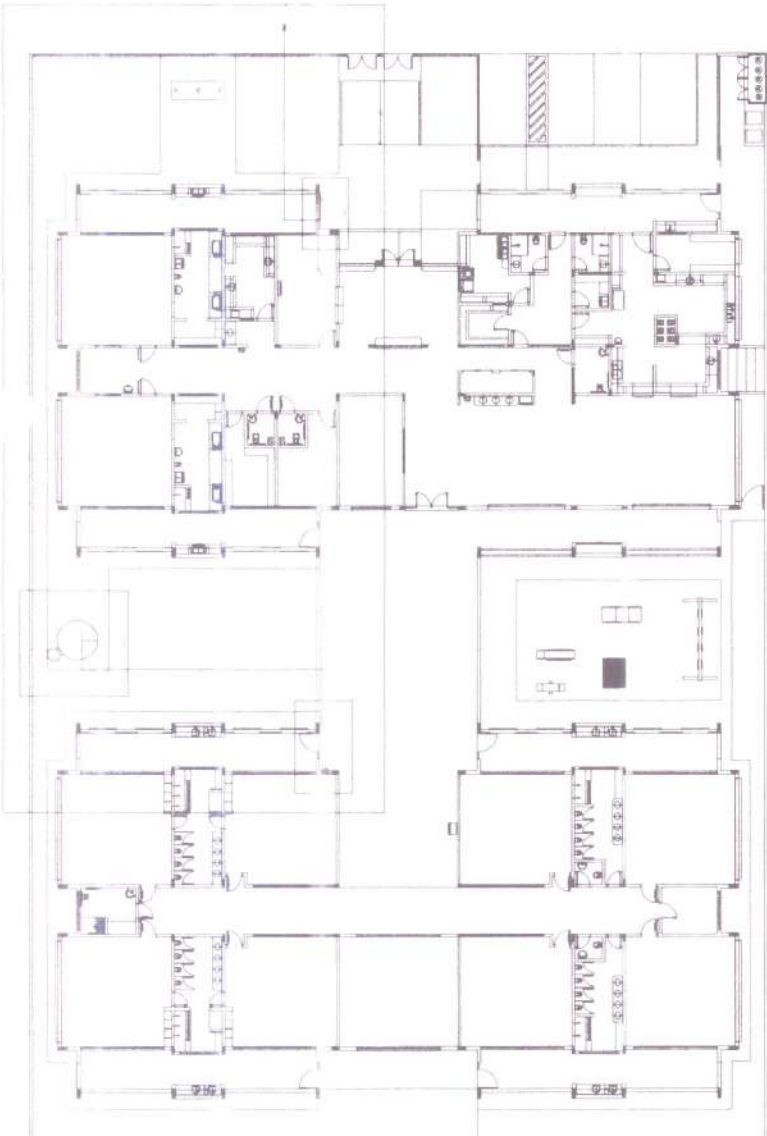

LEGENDA DE SIMBOLOS

1. PORTA DE SERVIÇO
2. PORTA DE SERVIÇO
3. PORTA DE SERVIÇO
4. PORTA DE SERVIÇO
5. PORTA DE SERVIÇO

6. PORTA DE SERVIÇO
7. PORTA DE SERVIÇO
8. PORTA DE SERVIÇO
9. PORTA DE SERVIÇO
10. PORTA DE SERVIÇO

11. PORTA DE SERVIÇO
12. PORTA DE SERVIÇO
13. PORTA DE SERVIÇO
14. PORTA DE SERVIÇO
15. PORTA DE SERVIÇO

16. PORTA DE SERVIÇO
17. PORTA DE SERVIÇO
18. PORTA DE SERVIÇO
19. PORTA DE SERVIÇO
20. PORTA DE SERVIÇO

21. PORTA DE SERVIÇO
22. PORTA DE SERVIÇO
23. PORTA DE SERVIÇO
24. PORTA DE SERVIÇO
25. PORTA DE SERVIÇO

26. PORTA DE SERVIÇO
27. PORTA DE SERVIÇO
28. PORTA DE SERVIÇO
29. PORTA DE SERVIÇO
30. PORTA DE SERVIÇO

31. PORTA DE SERVIÇO
32. PORTA DE SERVIÇO
33. PORTA DE SERVIÇO
34. PORTA DE SERVIÇO
35. PORTA DE SERVIÇO

36. PORTA DE SERVIÇO
37. PORTA DE SERVIÇO
38. PORTA DE SERVIÇO
39. PORTA DE SERVIÇO
40. PORTA DE SERVIÇO

41. PORTA DE SERVIÇO
42. PORTA DE SERVIÇO
43. PORTA DE SERVIÇO
44. PORTA DE SERVIÇO
45. PORTA DE SERVIÇO

46. PORTA DE SERVIÇO
47. PORTA DE SERVIÇO
48. PORTA DE SERVIÇO
49. PORTA DE SERVIÇO
50. PORTA DE SERVIÇO

51. PORTA DE SERVIÇO
52. PORTA DE SERVIÇO
53. PORTA DE SERVIÇO
54. PORTA DE SERVIÇO
55. PORTA DE SERVIÇO

56. PORTA DE SERVIÇO
57. PORTA DE SERVIÇO
58. PORTA DE SERVIÇO
59. PORTA DE SERVIÇO
60. PORTA DE SERVIÇO

61. PORTA DE SERVIÇO
62. PORTA DE SERVIÇO
63. PORTA DE SERVIÇO
64. PORTA DE SERVIÇO
65. PORTA DE SERVIÇO

66. PORTA DE SERVIÇO
67. PORTA DE SERVIÇO
68. PORTA DE SERVIÇO
69. PORTA DE SERVIÇO
70. PORTA DE SERVIÇO

71. PORTA DE SERVIÇO
72. PORTA DE SERVIÇO
73. PORTA DE SERVIÇO
74. PORTA DE SERVIÇO
75. PORTA DE SERVIÇO

76. PORTA DE SERVIÇO
77. PORTA DE SERVIÇO
78. PORTA DE SERVIÇO
79. PORTA DE SERVIÇO
80. PORTA DE SERVIÇO

81. PORTA DE SERVIÇO
82. PORTA DE SERVIÇO
83. PORTA DE SERVIÇO
84. PORTA DE SERVIÇO
85. PORTA DE SERVIÇO

86. PORTA DE SERVIÇO
87. PORTA DE SERVIÇO
88. PORTA DE SERVIÇO
89. PORTA DE SERVIÇO
90. PORTA DE SERVIÇO

91. PORTA DE SERVIÇO
92. PORTA DE SERVIÇO
93. PORTA DE SERVIÇO
94. PORTA DE SERVIÇO
95. PORTA DE SERVIÇO

96. PORTA DE SERVIÇO
97. PORTA DE SERVIÇO
98. PORTA DE SERVIÇO
99. PORTA DE SERVIÇO
100. PORTA DE SERVIÇO

FINE **BRASIL**

PROJETO PADRÃO - FINE

PROJETO EXECUTIVO

PROGRAMA INSTITUCIONAL - PROJETO Nº 1

PROJETO DE INSTALAÇÕES

PROJETO Nº 1

PROJETO Nº 2

PROJETO Nº 3

PROJETO Nº 4

PROJETO Nº 5

PROJETO Nº 6

PROJETO Nº 7

PROJETO Nº 8

PROJETO Nº 9

PROJETO Nº 10

PROJETO Nº 11

PROJETO Nº 12

PROJETO Nº 13

PROJETO Nº 14

PROJETO Nº 15

PROJETO Nº 16

PROJETO Nº 17

PROJETO Nº 18

PROJETO Nº 19

PROJETO Nº 20

PROJETO Nº 21

PROJETO Nº 22

PROJETO Nº 23

PROJETO Nº 24

PROJETO Nº 25

PROJETO Nº 26

PROJETO Nº 27

PROJETO Nº 28

PROJETO Nº 29

PROJETO Nº 30

PROJETO Nº 31

PROJETO Nº 32

PROJETO Nº 33

PROJETO Nº 34

PROJETO Nº 35

PROJETO Nº 36

PROJETO Nº 37

PROJETO Nº 38

PROJETO Nº 39

PROJETO Nº 40

PROJETO Nº 41

PROJETO Nº 42

PROJETO Nº 43

PROJETO Nº 44

PROJETO Nº 45

PROJETO Nº 46

PROJETO Nº 47

PROJETO Nº 48

PROJETO Nº 49

PROJETO Nº 50

PROJETO Nº 51

PROJETO Nº 52

PROJETO Nº 53

PROJETO Nº 54

PROJETO Nº 55

PROJETO Nº 56

PROJETO Nº 57

PROJETO Nº 58

PROJETO Nº 59

PROJETO Nº 60

PROJETO Nº 61

PROJETO Nº 62

PROJETO Nº 63

PROJETO Nº 64

PROJETO Nº 65

PROJETO Nº 66

PROJETO Nº 67

PROJETO Nº 68

PROJETO Nº 69

PROJETO Nº 70

PROJETO Nº 71

PROJETO Nº 72

PROJETO Nº 73

PROJETO Nº 74

PROJETO Nº 75

PROJETO Nº 76

PROJETO Nº 77

PROJETO Nº 78

PROJETO Nº 79

PROJETO Nº 80

PROJETO Nº 81

PROJETO Nº 82

PROJETO Nº 83

PROJETO Nº 84

PROJETO Nº 85

PROJETO Nº 86

PROJETO Nº 87

PROJETO Nº 88

PROJETO Nº 89

PROJETO Nº 90

PROJETO Nº 91

PROJETO Nº 92

PROJETO Nº 93

PROJETO Nº 94

PROJETO Nº 95

PROJETO Nº 96

PROJETO Nº 97

PROJETO Nº 98

PROJETO Nº 99

PROJETO Nº 100

PROJETO Nº 1

PROJETOS DE INSTALAÇÃO DE SANEAMENTO BÁSICO

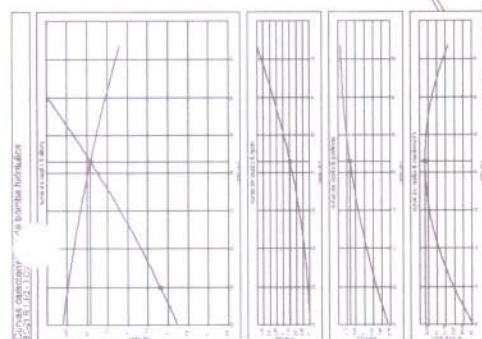

- LEGENDA
1. CONDUITE COM MANEIO EM RUA
 2. MANGOTE DE POLIÉTERILENO (PEAD)
 3. VALVULA DE CORTA-ÁGUA
 4. TUBO DE COLETA
 5. CAIXA DE LIXO
 6. MANHOTA DE 60 CM
 7. MANHOTA DE 45 CM
 8. MANHOTA DE 30 CM
 9. MANHOTA DE 15 CM
 10. MANHOTA DE 10 CM
 11. MANHOTA DE 7,5 CM
 12. MANHOTA DE 5 CM
 13. MANHOTA DE 4 CM
 14. MANHOTA DE 3 CM
 15. MANHOTA DE 2 CM
 16. MANHOTA DE 1 CM
 17. MANHOTA DE 0,5 CM
 18. MANHOTA DE 0,2 CM
 19. MANHOTA DE 0,1 CM
 20. MANHOTA DE 0,05 CM

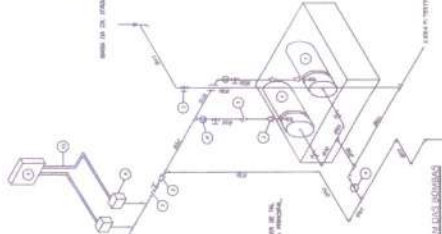

1. LIGARIAÇÃO DE MANHOTA DE 10 CM PARA O MANHOTE DE 15 CM DA RUA. 2. LIGARIAÇÃO DE MANHOTA DE 10 CM PARA O MANHOTE DE 7,5 CM DA RUA. 3. LIGARIAÇÃO DE MANHOTA DE 10 CM PARA O MANHOTE DE 4,5 CM DA RUA. 4. LIGARIAÇÃO DE MANHOTA DE 10 CM PARA O MANHOTE DE 3 CM DA RUA. 5. LIGARIAÇÃO DE MANHOTA DE 10 CM PARA O MANHOTE DE 1,5 CM DA RUA. 6. LIGARIAÇÃO DE MANHOTA DE 10 CM PARA O MANHOTE DE 0,75 CM DA RUA. 7. LIGARIAÇÃO DE MANHOTA DE 10 CM PARA O MANHOTE DE 0,375 CM DA RUA. 8. LIGARIAÇÃO DE MANHOTA DE 10 CM PARA O MANHOTE DE 0,1875 CM DA RUA. 9. LIGARIAÇÃO DE MANHOTA DE 10 CM PARA O MANHOTE DE 0,09375 CM DA RUA. 10. LIGARIAÇÃO DE MANHOTA DE 10 CM PARA O MANHOTE DE 0,046875 CM DA RUA. 11. LIGARIAÇÃO DE MANHOTA DE 10 CM PARA O MANHOTE DE 0,0234375 CM DA RUA. 12. LIGARIAÇÃO DE MANHOTA DE 10 CM PARA O MANHOTE DE 0,01171875 CM DA RUA. 13. LIGARIAÇÃO DE MANHOTA DE 10 CM PARA O MANHOTE DE 0,005859375 CM DA RUA. 14. LIGARIAÇÃO DE MANHOTA DE 10 CM PARA O MANHOTE DE 0,0029296875 CM DA RUA. 15. LIGARIAÇÃO DE MANHOTA DE 10 CM PARA O MANHOTE DE 0,00146484375 CM DA RUA. 16. LIGARIAÇÃO DE MANHOTA DE 10 CM PARA O MANHOTE DE 0,000732421875 CM DA RUA. 17. LIGARIAÇÃO DE MANHOTA DE 10 CM PARA O MANHOTE DE 0,0003662109375 CM DA RUA. 18. LIGARIAÇÃO DE MANHOTA DE 10 CM PARA O MANHOTE DE 0,00018310546875 CM DA RUA. 19. LIGARIAÇÃO DE MANHOTA DE 10 CM PARA O MANHOTE DE 0,000091552734375 CM DA RUA. 20. LIGARIAÇÃO DE MANHOTA DE 10 CM PARA O MANHOTE DE 0,0000457763671875 CM DA RUA.

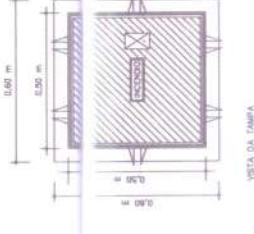
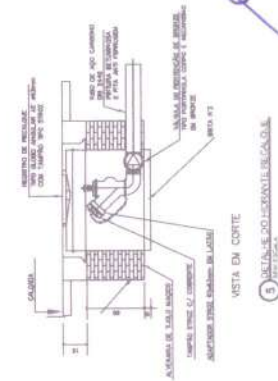
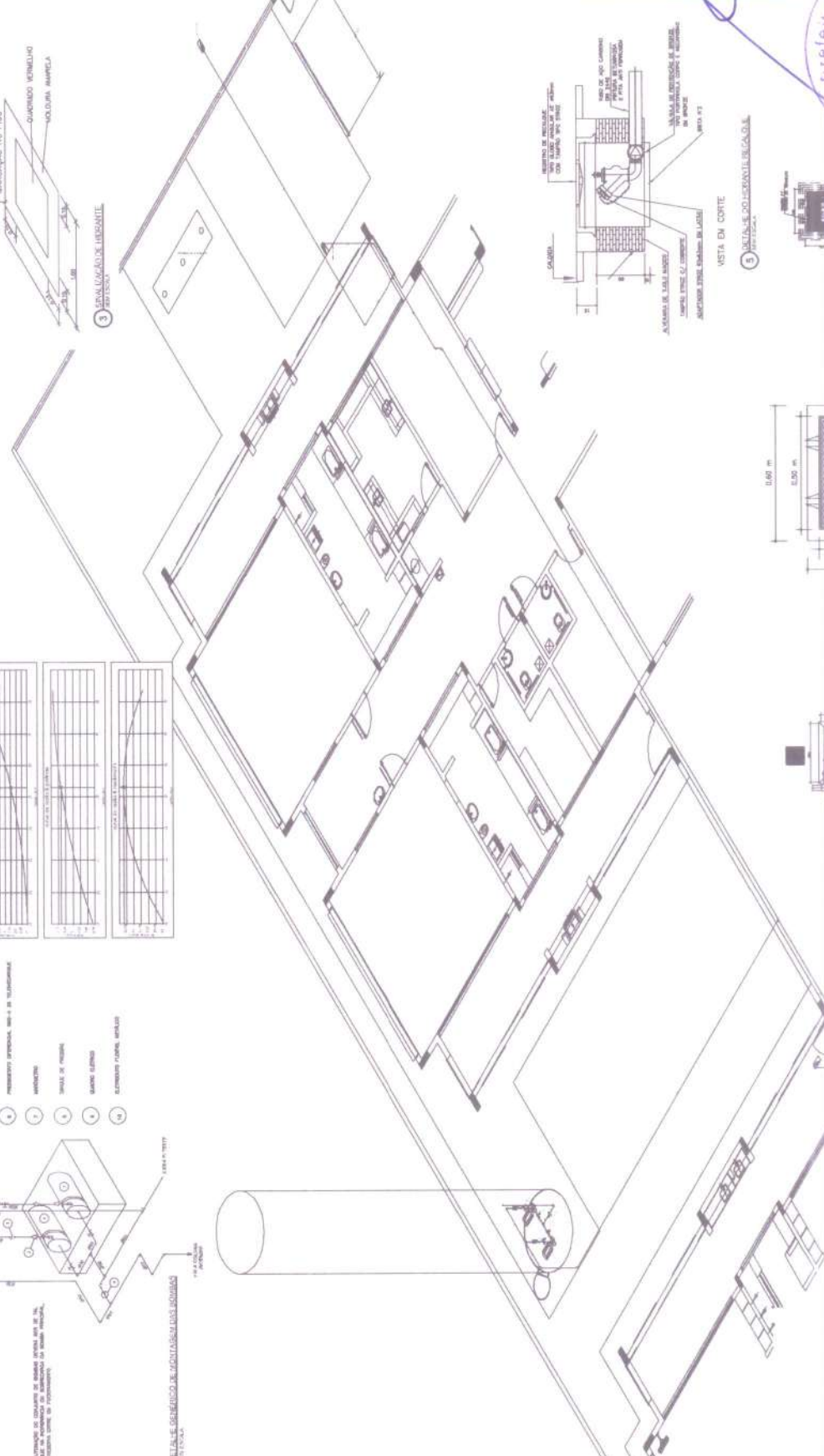

1	2	3	4	5	6	7	8	9	10
11	12	13	14	15	16	17	18	19	20

FONE

PROJETO PADRÃO - FONE

BRASIL

PROJETO DE INSTALAÇÃO DE SANEAMENTO BÁSICO - RUA FLORESTAL, Nº 1347, JARDIM LIMPÉSSIMO, BARRA DO GARÇAS, JACUIPITANGA, SC

PROJETO DE INSTALAÇÃO DE SANEAMENTO BÁSICO - RUA FLORESTAL, Nº 1347, JARDIM LIMPÉSSIMO, BARRA DO GARÇAS, JACUIPITANGA, SC

PROJETO DE INSTALAÇÃO DE SANEAMENTO BÁSICO - RUA FLORESTAL, Nº 1347, JARDIM LIMPÉSSIMO, BARRA DO GARÇAS, JACUIPITANGA, SC

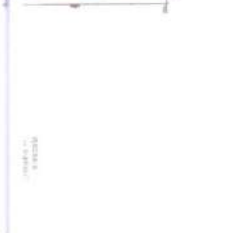
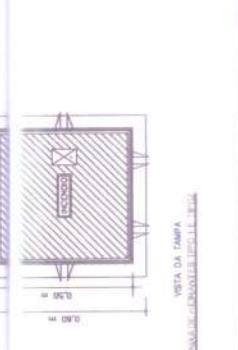
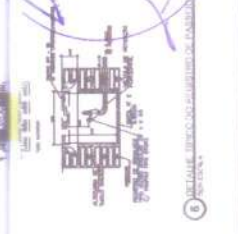

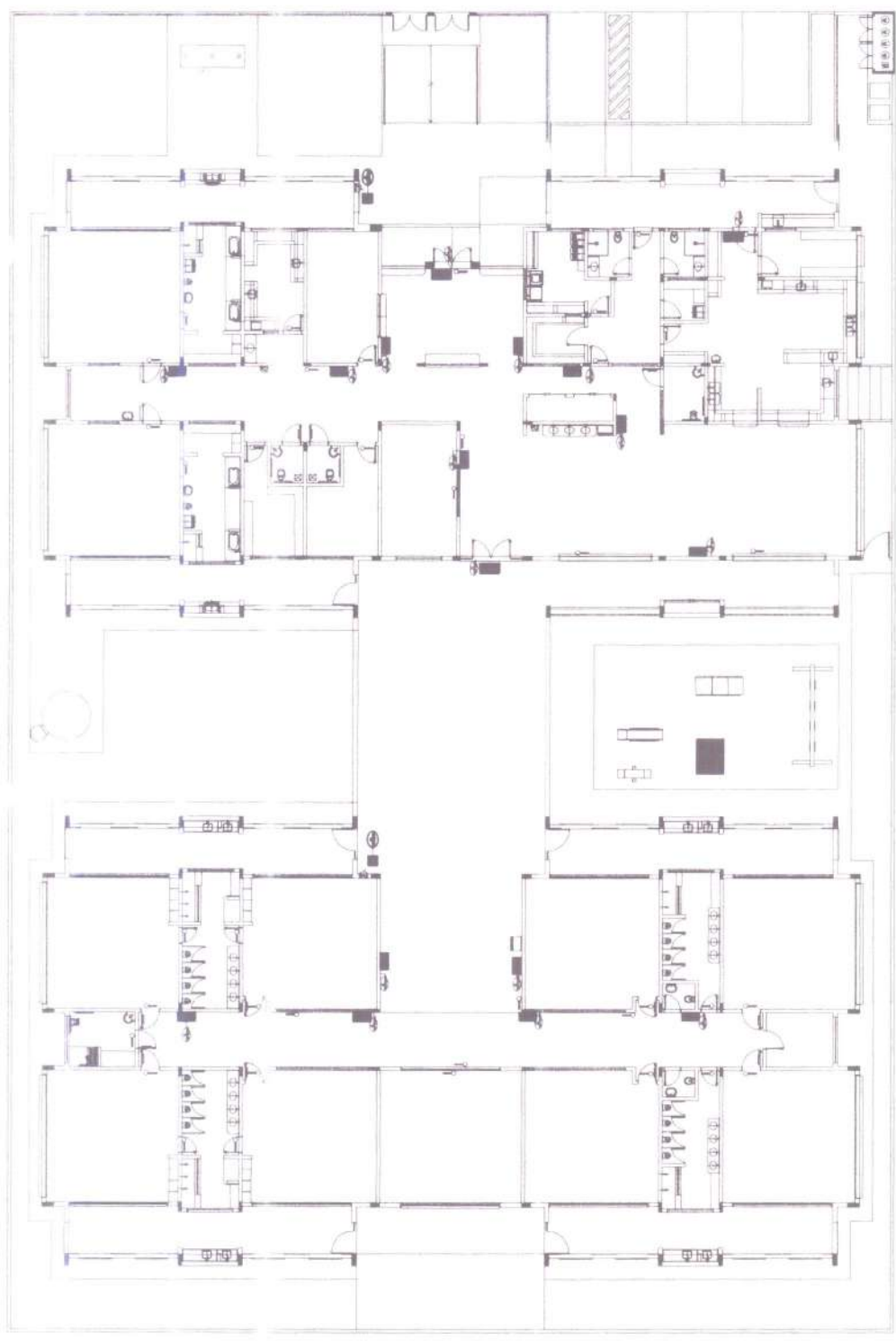

1 - SALAS BRAS.



preferencia

2/3
1/3



BRASIL
FIDE
PROJETO PADRÃO - FIDE

PROJETO DE INSTALAÇÃO
PROJETO DE INSTALAÇÃO DE EQUIPAMENTOS DE TELECOMUNICAÇÃO
PROJETO DE INSTALAÇÃO DE EQUIPAMENTOS DE TELECOMUNICAÇÃO
PROJETO DE INSTALAÇÃO DE EQUIPAMENTOS DE TELECOMUNICAÇÃO
PROJETO DE INSTALAÇÃO DE EQUIPAMENTOS DE TELECOMUNICAÇÃO
PROJETO DE INSTALAÇÃO DE EQUIPAMENTOS DE TELECOMUNICAÇÃO
PROJETO DE INSTALAÇÃO DE EQUIPAMENTOS DE TELECOMUNICAÇÃO
PROJETO DE INSTALAÇÃO DE EQUIPAMENTOS DE TELECOMUNICAÇÃO
PROJETO DE INSTALAÇÃO DE EQUIPAMENTOS DE TELECOMUNICAÇÃO
PROJETO DE INSTALAÇÃO DE EQUIPAMENTOS DE TELECOMUNICAÇÃO

PROJETO PADRÃO - FIDE
PROJETO DE INSTALAÇÃO DE EQUIPAMENTOS DE TELECOMUNICAÇÃO

PROJETO EXECUTIVO
PROGRAMA PROFIPLANIA - PROJETO TPO
PROJETO DE INSTALACOES

PROJETO	PROJETO	PROJETO	PROJETO
PROJETO	PROJETO	PROJETO	PROJETO
PROJETO	PROJETO	PROJETO	PROJETO
PROJETO	PROJETO	PROJETO	PROJETO

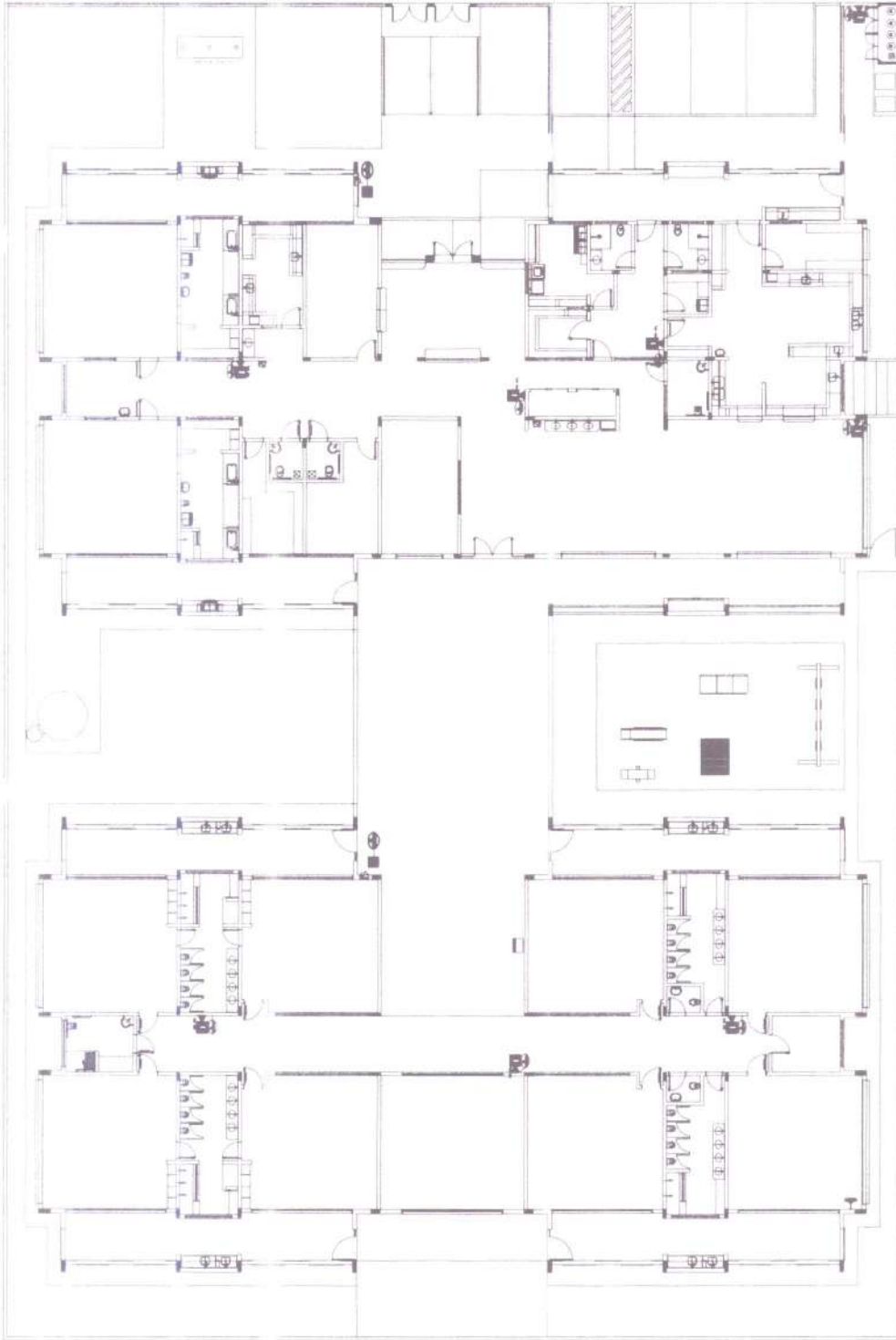

1

<p>PROJETO PADRÃO - FINE</p>		
<p>PROJETO DE INSTALAÇÃO</p>		
<p>PROJETO DE FUNDAMENTAÇÃO - PROJETO TUBO</p>		
<p>PROJETO DE INSTALAÇÃO</p>		

<p>PROJETO DE FUNDAMENTAÇÃO</p>	
<p>PROJETO DE INSTALAÇÃO</p>	
<p>PROJETO DE FUNDAMENTAÇÃO - PROJETO TUBO</p>	
<p>PROJETO DE INSTALAÇÃO</p>	

<p>PROJETO DE INSTALAÇÃO</p>	
<p>PROJETO DE FUNDAMENTAÇÃO - PROJETO TUBO</p>	
<p>PROJETO DE INSTALAÇÃO</p>	

Handwritten signature in blue ink.

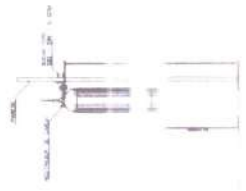

215 24

PROJETO TUBO

LEGENDA

1	ALCANTARILHAS
2	CAIXAS DE RECEPTORES
3	CAIXAS DE TRANSFORMADORES
4	CAIXAS DE DISTRIBUIÇÃO
5	CAIXAS DE CONTROLO
6	CAIXAS DE MEDIÇÃO
7	CAIXAS DE SINALIZAÇÃO
8	CAIXAS DE SINALIZAÇÃO DE EMERGENCIA
9	CAIXAS DE SINALIZAÇÃO DE ALARME
10	CAIXAS DE SINALIZAÇÃO DE INCENDIO
11	CAIXAS DE SINALIZAÇÃO DE FURTO
12	CAIXAS DE SINALIZAÇÃO DE INTRUSAO
13	CAIXAS DE SINALIZAÇÃO DE VIBRAÇÃO
14	CAIXAS DE SINALIZAÇÃO DE PRESSÃO
15	CAIXAS DE SINALIZAÇÃO DE TEMPERATURA
16	CAIXAS DE SINALIZAÇÃO DE HUMIDADE
17	CAIXAS DE SINALIZAÇÃO DE NÍVEL
18	CAIXAS DE SINALIZAÇÃO DE VELOCIDADE
19	CAIXAS DE SINALIZAÇÃO DE POSIÇÃO
20	CAIXAS DE SINALIZAÇÃO DE OUTROS
21	CAIXAS DE SINALIZAÇÃO DE BATERIA
22	CAIXAS DE SINALIZAÇÃO DE CARGA
23	CAIXAS DE SINALIZAÇÃO DE TEMPERATURA AMBIENTE
24	CAIXAS DE SINALIZAÇÃO DE TEMPERATURA SUPERFÍCIE
25	CAIXAS DE SINALIZAÇÃO DE TEMPERATURA FLUIDO
26	CAIXAS DE SINALIZAÇÃO DE TEMPERATURA DE CORTE
27	CAIXAS DE SINALIZAÇÃO DE TEMPERATURA DE VENTILADOR
28	CAIXAS DE SINALIZAÇÃO DE TEMPERATURA DE MOTOR
29	CAIXAS DE SINALIZAÇÃO DE TEMPERATURA DE RESISTOR
30	CAIXAS DE SINALIZAÇÃO DE TEMPERATURA DE DIODOS
31	CAIXAS DE SINALIZAÇÃO DE TEMPERATURA DE TRANSISTORES
32	CAIXAS DE SINALIZAÇÃO DE TEMPERATURA DE CILINDROS
33	CAIXAS DE SINALIZAÇÃO DE TEMPERATURA DE VALVULAS
34	CAIXAS DE SINALIZAÇÃO DE TEMPERATURA DE TUBOS
35	CAIXAS DE SINALIZAÇÃO DE TEMPERATURA DE BATERIAS
36	CAIXAS DE SINALIZAÇÃO DE TEMPERATURA DE CONDENSADORES
37	CAIXAS DE SINALIZAÇÃO DE TEMPERATURA DE FILTROS
38	CAIXAS DE SINALIZAÇÃO DE TEMPERATURA DE VELOCIDADE DE ROTACÃO
39	CAIXAS DE SINALIZAÇÃO DE TEMPERATURA DE PRESSÃO DE FLUIDO
40	CAIXAS DE SINALIZAÇÃO DE TEMPERATURA DE PRESSÃO DE AR
41	CAIXAS DE SINALIZAÇÃO DE TEMPERATURA DE PRESSÃO DE VÁCUO
42	CAIXAS DE SINALIZAÇÃO DE TEMPERATURA DE PRESSÃO DE ÓLEO
43	CAIXAS DE SINALIZAÇÃO DE TEMPERATURA DE PRESSÃO DE GÁS
44	CAIXAS DE SINALIZAÇÃO DE TEMPERATURA DE PRESSÃO DE VAPOR
45	CAIXAS DE SINALIZAÇÃO DE TEMPERATURA DE PRESSÃO DE SANGUE
46	CAIXAS DE SINALIZAÇÃO DE TEMPERATURA DE PRESSÃO DE URINA
47	CAIXAS DE SINALIZAÇÃO DE TEMPERATURA DE PRESSÃO DE LÍQUIDO
48	CAIXAS DE SINALIZAÇÃO DE TEMPERATURA DE PRESSÃO DE SÓLIDO
49	CAIXAS DE SINALIZAÇÃO DE TEMPERATURA DE PRESSÃO DE PÓ
50	CAIXAS DE SINALIZAÇÃO DE TEMPERATURA DE PRESSÃO DE SÓLIDOS
51	CAIXAS DE SINALIZAÇÃO DE TEMPERATURA DE PRESSÃO DE SÓLIDOS
52	CAIXAS DE SINALIZAÇÃO DE TEMPERATURA DE PRESSÃO DE SÓLIDOS
53	CAIXAS DE SINALIZAÇÃO DE TEMPERATURA DE PRESSÃO DE SÓLIDOS
54	CAIXAS DE SINALIZAÇÃO DE TEMPERATURA DE PRESSÃO DE SÓLIDOS
55	CAIXAS DE SINALIZAÇÃO DE TEMPERATURA DE PRESSÃO DE SÓLIDOS
56	CAIXAS DE SINALIZAÇÃO DE TEMPERATURA DE PRESSÃO DE SÓLIDOS
57	CAIXAS DE SINALIZAÇÃO DE TEMPERATURA DE PRESSÃO DE SÓLIDOS
58	CAIXAS DE SINALIZAÇÃO DE TEMPERATURA DE PRESSÃO DE SÓLIDOS
59	CAIXAS DE SINALIZAÇÃO DE TEMPERATURA DE PRESSÃO DE SÓLIDOS
60	CAIXAS DE SINALIZAÇÃO DE TEMPERATURA DE PRESSÃO DE SÓLIDOS

FNDE Fundação Nacional de Desenvolvimento
BRASIL República Federativa do Brasil
 Ministério da Educação
PROJETO PADRÃO - FNDE

PROJETO Nº: 1358/2010
 DATA: 10/08/2010
 LOCAL: TIAGUÁ - RJ
 TÍTULO: PROJETO PADRÃO DE INFRAESTRUTURA DE ABASTECIMENTO DE ÁGUA
 CLIENTE: PREFEITURA MUNICIPAL DE TIAGUÁ - RJ
 ARQUITETO: [Assinatura]

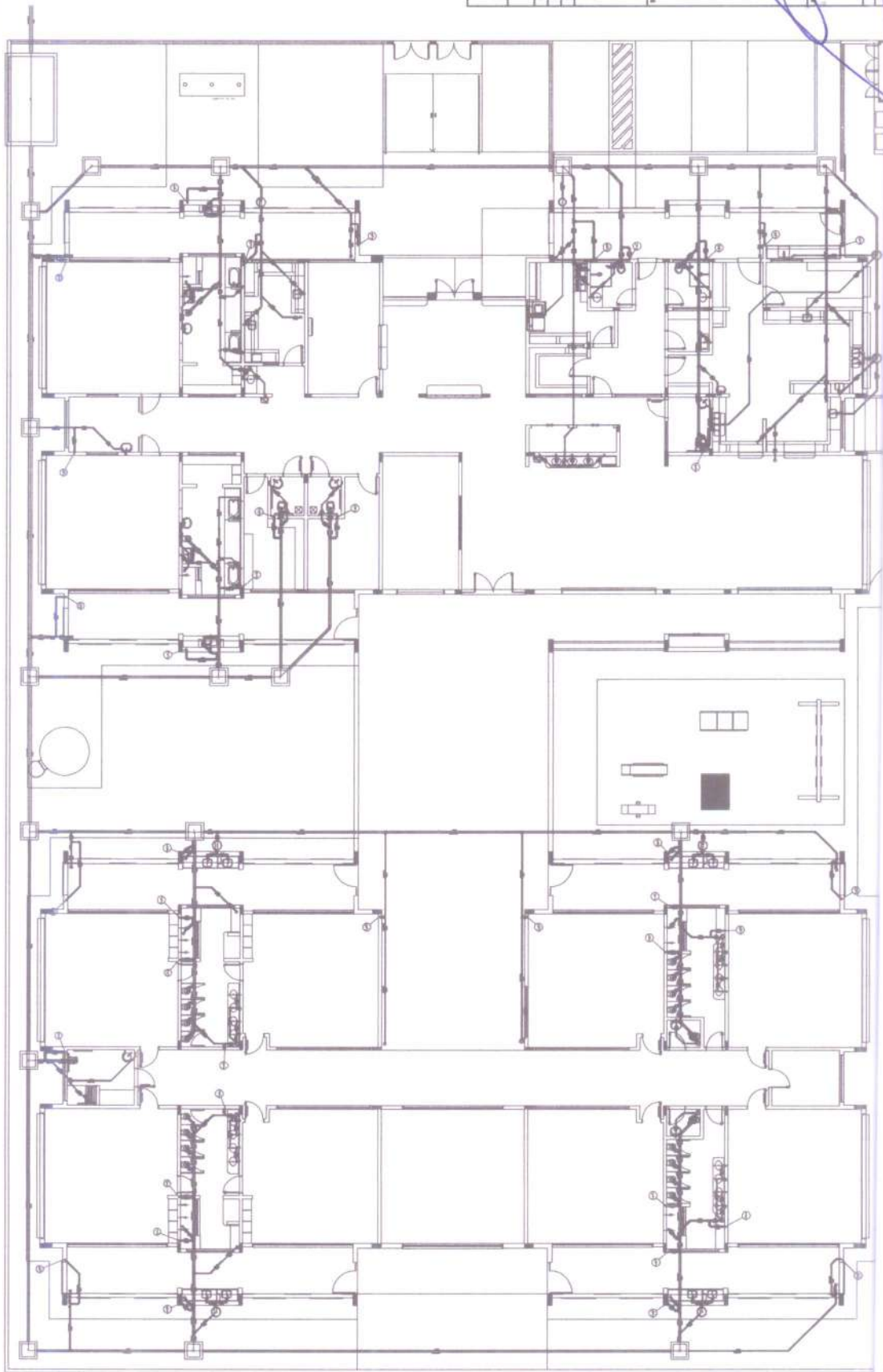

1358/2010
 N° 8
 Prefeitura Municipal de Tiaguá

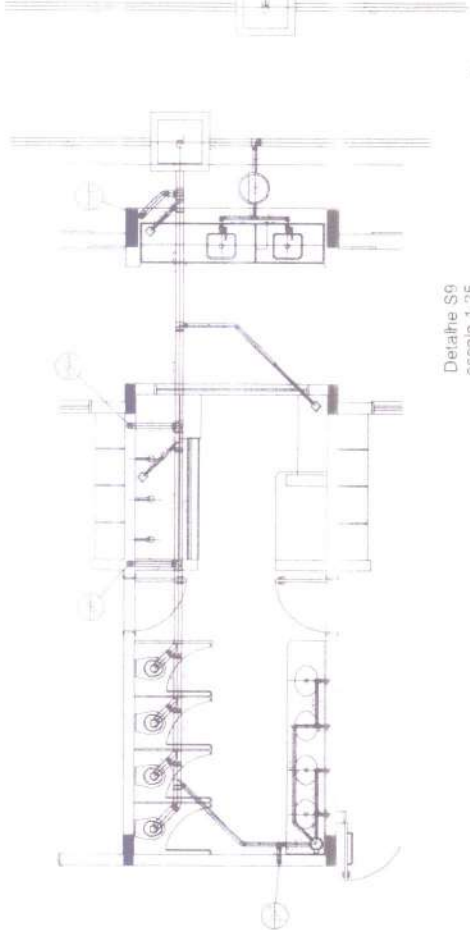

Detalhe S9
escala 1:25

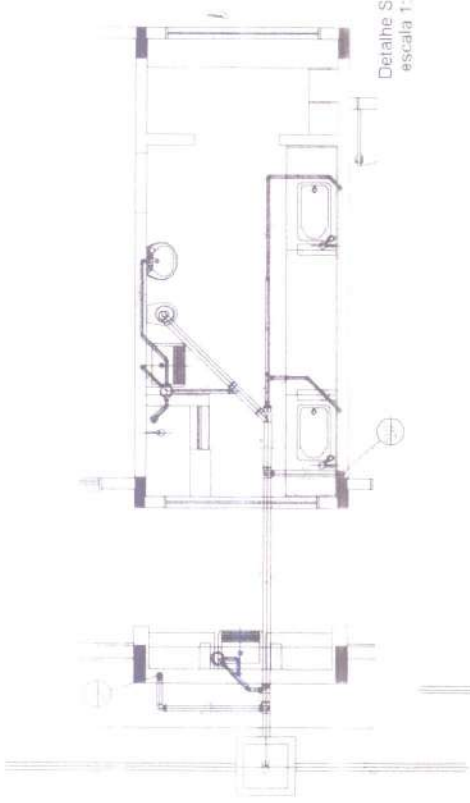

Detalhe S10
escala 1:25

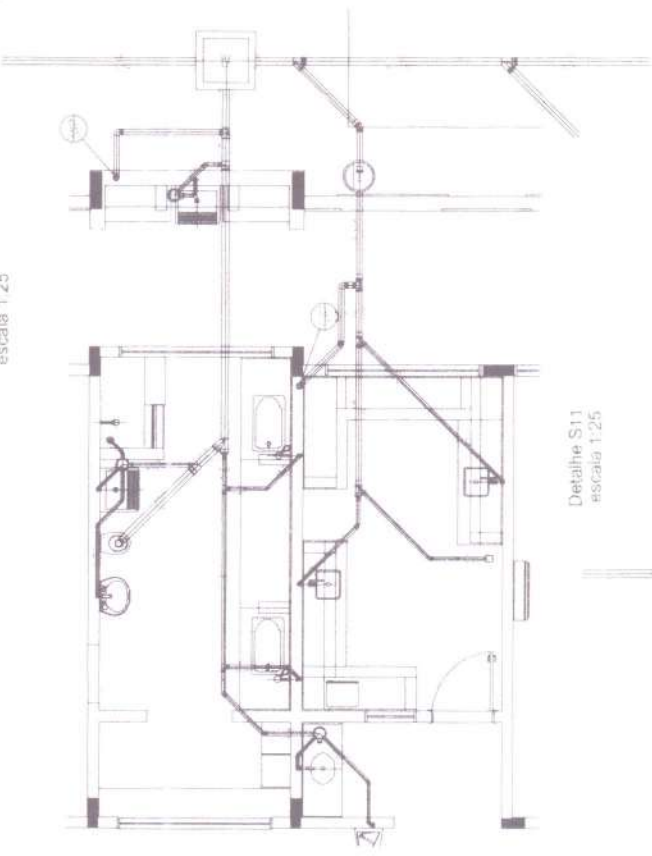

Detalhe S11
escala 1:25

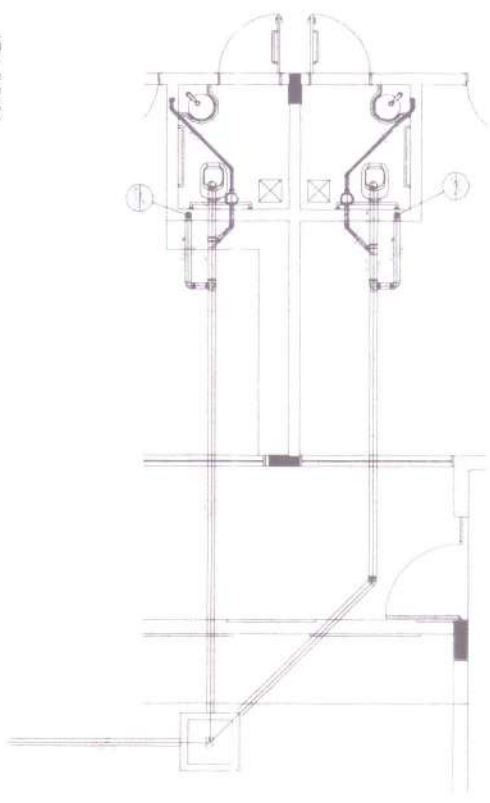

Detalhe S12
escala 1:25

LEGENDA

[Symbol]	ÁREA DE PROTEÇÃO CONTRA A VIBRAÇÃO
[Symbol]	ÁREA DE PROTEÇÃO CONTRA O RUÍDO
[Symbol]	ÁREA DE PROTEÇÃO CONTRA A UMIDADE
[Symbol]	ÁREA DE PROTEÇÃO CONTRA A POLUIÇÃO DO AR
[Symbol]	ÁREA DE PROTEÇÃO CONTRA A POLUIÇÃO DO SOLO
[Symbol]	ÁREA DE PROTEÇÃO CONTRA A POLUIÇÃO DAS ÁGUAS SUBTERRÂNEAS
[Symbol]	ÁREA DE PROTEÇÃO CONTRA A POLUIÇÃO DAS ÁGUAS SUPERFICIAIS
[Symbol]	ÁREA DE PROTEÇÃO CONTRA A POLUIÇÃO DO AEROSOL
[Symbol]	ÁREA DE PROTEÇÃO CONTRA A POLUIÇÃO DO GÁS
[Symbol]	ÁREA DE PROTEÇÃO CONTRA A POLUIÇÃO DO LÍQUIDO
[Symbol]	ÁREA DE PROTEÇÃO CONTRA A POLUIÇÃO DO SÓLIDO
[Symbol]	ÁREA DE PROTEÇÃO CONTRA A POLUIÇÃO DO VAPOR
[Symbol]	ÁREA DE PROTEÇÃO CONTRA A POLUIÇÃO DO SÓLIDO EM SUSPENSÃO
[Symbol]	ÁREA DE PROTEÇÃO CONTRA A POLUIÇÃO DO GÁS EM SUSPENSÃO
[Symbol]	ÁREA DE PROTEÇÃO CONTRA A POLUIÇÃO DO LÍQUIDO EM SUSPENSÃO
[Symbol]	ÁREA DE PROTEÇÃO CONTRA A POLUIÇÃO DO SÓLIDO EM SUSPENSÃO EM GÁS
[Symbol]	ÁREA DE PROTEÇÃO CONTRA A POLUIÇÃO DO SÓLIDO EM SUSPENSÃO EM LÍQUIDO
[Symbol]	ÁREA DE PROTEÇÃO CONTRA A POLUIÇÃO DO SÓLIDO EM SUSPENSÃO EM VAPOR
[Symbol]	ÁREA DE PROTEÇÃO CONTRA A POLUIÇÃO DO SÓLIDO EM SUSPENSÃO EM GÁS EM SUSPENSÃO
[Symbol]	ÁREA DE PROTEÇÃO CONTRA A POLUIÇÃO DO SÓLIDO EM SUSPENSÃO EM LÍQUIDO EM SUSPENSÃO
[Symbol]	ÁREA DE PROTEÇÃO CONTRA A POLUIÇÃO DO SÓLIDO EM SUSPENSÃO EM VAPOR EM SUSPENSÃO

FIDE INSTITUTO FEDERAL DE EDUCAÇÃO, CIÊNCIA E TECNOLOGIA DO RIO GRANDE DO NORTE

PROJETO PADRÃO - FIDE

PROJETO DE ARQUITETURA

PROJETO DE INSTALAÇÕES

PROJETO EXECUTIVO

PROJETO DE INSTALAÇÕES

PROJETO DE INSTALAÇÕES

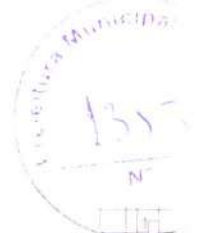

TANQUE SEPTICÓ
1,20m x 1,20m x 1,20m



TANQUE SEPTICÓ
1,20m x 1,20m x 1,20m

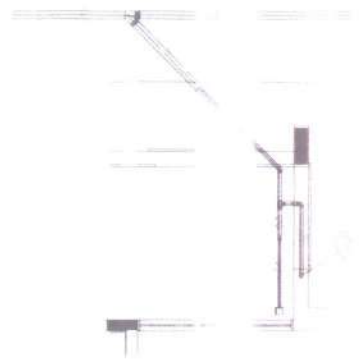

Detalhe S13
escala 1:25

LEGENDA	
□	1.00 - PAREDE DE ALVENARIA
○	2.00 - PORTA
○	3.00 - JANELA
○	4.00 - TUBO DE 100MM
○	5.00 - TUBO DE 150MM
○	6.00 - TUBO DE 200MM
○	7.00 - TUBO DE 250MM
○	8.00 - TUBO DE 300MM
○	9.00 - TUBO DE 400MM
○	10.00 - TUBO DE 500MM
○	11.00 - TUBO DE 600MM
○	12.00 - TUBO DE 800MM
○	13.00 - TUBO DE 1000MM
○	14.00 - TUBO DE 1200MM
○	15.00 - TUBO DE 1500MM
○	16.00 - TUBO DE 2000MM
○	17.00 - TUBO DE 2500MM
○	18.00 - TUBO DE 3000MM
○	19.00 - TUBO DE 4000MM
○	20.00 - TUBO DE 5000MM
○	21.00 - TUBO DE 6000MM
○	22.00 - TUBO DE 8000MM
○	23.00 - TUBO DE 10000MM
○	24.00 - TUBO DE 12000MM
○	25.00 - TUBO DE 15000MM
○	26.00 - TUBO DE 20000MM
○	27.00 - TUBO DE 25000MM
○	28.00 - TUBO DE 30000MM
○	29.00 - TUBO DE 40000MM
○	30.00 - TUBO DE 50000MM
○	31.00 - TUBO DE 60000MM
○	32.00 - TUBO DE 80000MM
○	33.00 - TUBO DE 100000MM
○	34.00 - TUBO DE 120000MM
○	35.00 - TUBO DE 150000MM
○	36.00 - TUBO DE 200000MM
○	37.00 - TUBO DE 250000MM
○	38.00 - TUBO DE 300000MM
○	39.00 - TUBO DE 400000MM
○	40.00 - TUBO DE 500000MM
○	41.00 - TUBO DE 600000MM
○	42.00 - TUBO DE 800000MM
○	43.00 - TUBO DE 1000000MM
○	44.00 - TUBO DE 1200000MM
○	45.00 - TUBO DE 1500000MM
○	46.00 - TUBO DE 2000000MM
○	47.00 - TUBO DE 2500000MM
○	48.00 - TUBO DE 3000000MM
○	49.00 - TUBO DE 4000000MM
○	50.00 - TUBO DE 5000000MM

FIDE INSTITUTO FEDERAL DE EDUCAÇÃO, CIÊNCIA E TECNOLOGIA DO RIO DE JANEIRO

PROJETO PADRÃO - FNDE

PROJETO DE INSTALAÇÃO

PROJETO EXECUTIVO

PROFESSOR RESPONSÁVEL: PROJETO Nº 1

PROFESSOR DE INSTALAÇÃO

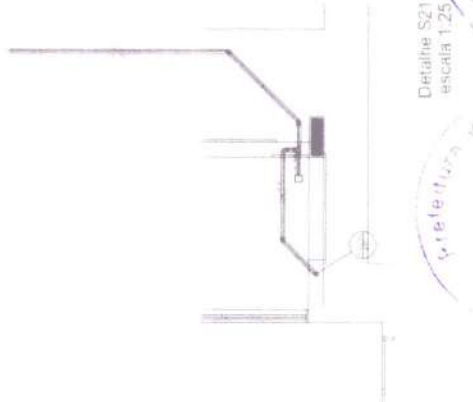
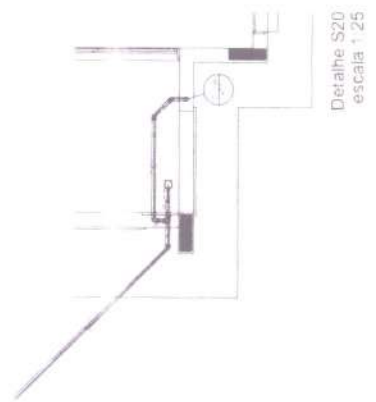

215

215

215

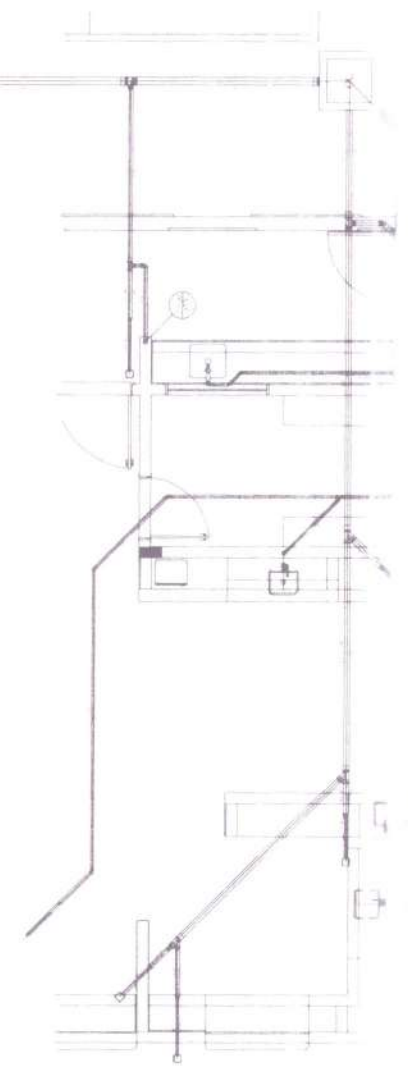
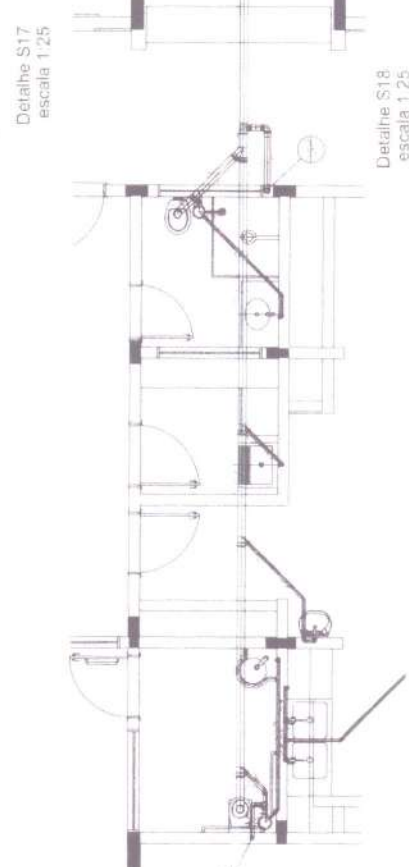
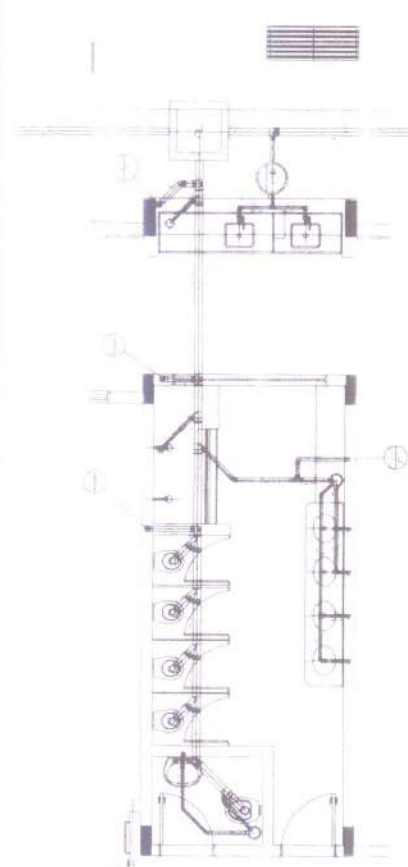

LEGENDA

1	REDAÇÃO
2	SECRETARIA
3	ALMOOZADORIO
4	REPOSICAO DE CALÇADOS
5	REPOSICAO DE PORTAS
6	REPOSICAO DE JANELAS
7	REPOSICAO DE TUBERIAS
8	REPOSICAO DE PISOS
9	REPOSICAO DE TETO
10	REPOSICAO DE LANTERNAS
11	REPOSICAO DE BARRAS
12	REPOSICAO DE PAREDES
13	REPOSICAO DE TUBERIAS
14	REPOSICAO DE PISOS
15	REPOSICAO DE TETO
16	REPOSICAO DE LANTERNAS
17	REPOSICAO DE BARRAS
18	REPOSICAO DE PAREDES
19	REPOSICAO DE TUBERIAS
20	REPOSICAO DE PISOS
21	REPOSICAO DE TETO
22	REPOSICAO DE LANTERNAS
23	REPOSICAO DE BARRAS
24	REPOSICAO DE PAREDES
25	REPOSICAO DE TUBERIAS
26	REPOSICAO DE PISOS
27	REPOSICAO DE TETO
28	REPOSICAO DE LANTERNAS
29	REPOSICAO DE BARRAS
30	REPOSICAO DE PAREDES
31	REPOSICAO DE TUBERIAS
32	REPOSICAO DE PISOS
33	REPOSICAO DE TETO
34	REPOSICAO DE LANTERNAS
35	REPOSICAO DE BARRAS
36	REPOSICAO DE PAREDES
37	REPOSICAO DE TUBERIAS
38	REPOSICAO DE PISOS
39	REPOSICAO DE TETO
40	REPOSICAO DE LANTERNAS
41	REPOSICAO DE BARRAS
42	REPOSICAO DE PAREDES
43	REPOSICAO DE TUBERIAS
44	REPOSICAO DE PISOS
45	REPOSICAO DE TETO
46	REPOSICAO DE LANTERNAS
47	REPOSICAO DE BARRAS
48	REPOSICAO DE PAREDES
49	REPOSICAO DE TUBERIAS
50	REPOSICAO DE PISOS
51	REPOSICAO DE TETO
52	REPOSICAO DE LANTERNAS
53	REPOSICAO DE BARRAS
54	REPOSICAO DE PAREDES
55	REPOSICAO DE TUBERIAS
56	REPOSICAO DE PISOS
57	REPOSICAO DE TETO
58	REPOSICAO DE LANTERNAS
59	REPOSICAO DE BARRAS
60	REPOSICAO DE PAREDES
61	REPOSICAO DE TUBERIAS
62	REPOSICAO DE PISOS
63	REPOSICAO DE TETO
64	REPOSICAO DE LANTERNAS
65	REPOSICAO DE BARRAS
66	REPOSICAO DE PAREDES
67	REPOSICAO DE TUBERIAS
68	REPOSICAO DE PISOS
69	REPOSICAO DE TETO
70	REPOSICAO DE LANTERNAS
71	REPOSICAO DE BARRAS
72	REPOSICAO DE PAREDES
73	REPOSICAO DE TUBERIAS
74	REPOSICAO DE PISOS
75	REPOSICAO DE TETO
76	REPOSICAO DE LANTERNAS
77	REPOSICAO DE BARRAS
78	REPOSICAO DE PAREDES
79	REPOSICAO DE TUBERIAS
80	REPOSICAO DE PISOS
81	REPOSICAO DE TETO
82	REPOSICAO DE LANTERNAS
83	REPOSICAO DE BARRAS
84	REPOSICAO DE PAREDES
85	REPOSICAO DE TUBERIAS
86	REPOSICAO DE PISOS
87	REPOSICAO DE TETO
88	REPOSICAO DE LANTERNAS
89	REPOSICAO DE BARRAS
90	REPOSICAO DE PAREDES
91	REPOSICAO DE TUBERIAS
92	REPOSICAO DE PISOS
93	REPOSICAO DE TETO
94	REPOSICAO DE LANTERNAS
95	REPOSICAO DE BARRAS
96	REPOSICAO DE PAREDES
97	REPOSICAO DE TUBERIAS
98	REPOSICAO DE PISOS
99	REPOSICAO DE TETO
100	REPOSICAO DE LANTERNAS

FNCE
 FUNDO NACIONAL DE CULTURA
 PATRIA BARRAS

PROJETO PADRÃO - FNCE
 PROPOSTA DE PROJEÇÃO DE SERVIÇOS
 PROPOSTA DE PROJEÇÃO DE SERVIÇOS
 PROPOSTA DE PROJEÇÃO DE SERVIÇOS
 PROPOSTA DE PROJEÇÃO DE SERVIÇOS
 PROPOSTA DE PROJEÇÃO DE SERVIÇOS

PROPOSTA DE PROJEÇÃO DE SERVIÇOS
 PROPOSTA DE PROJEÇÃO DE SERVIÇOS
 PROPOSTA DE PROJEÇÃO DE SERVIÇOS
 PROPOSTA DE PROJEÇÃO DE SERVIÇOS
 PROPOSTA DE PROJEÇÃO DE SERVIÇOS

PROPOSTA DE PROJEÇÃO DE SERVIÇOS
 PROPOSTA DE PROJEÇÃO DE SERVIÇOS
 PROPOSTA DE PROJEÇÃO DE SERVIÇOS
 PROPOSTA DE PROJEÇÃO DE SERVIÇOS
 PROPOSTA DE PROJEÇÃO DE SERVIÇOS

Municipal de Tianguá
 1356
 N°
 A

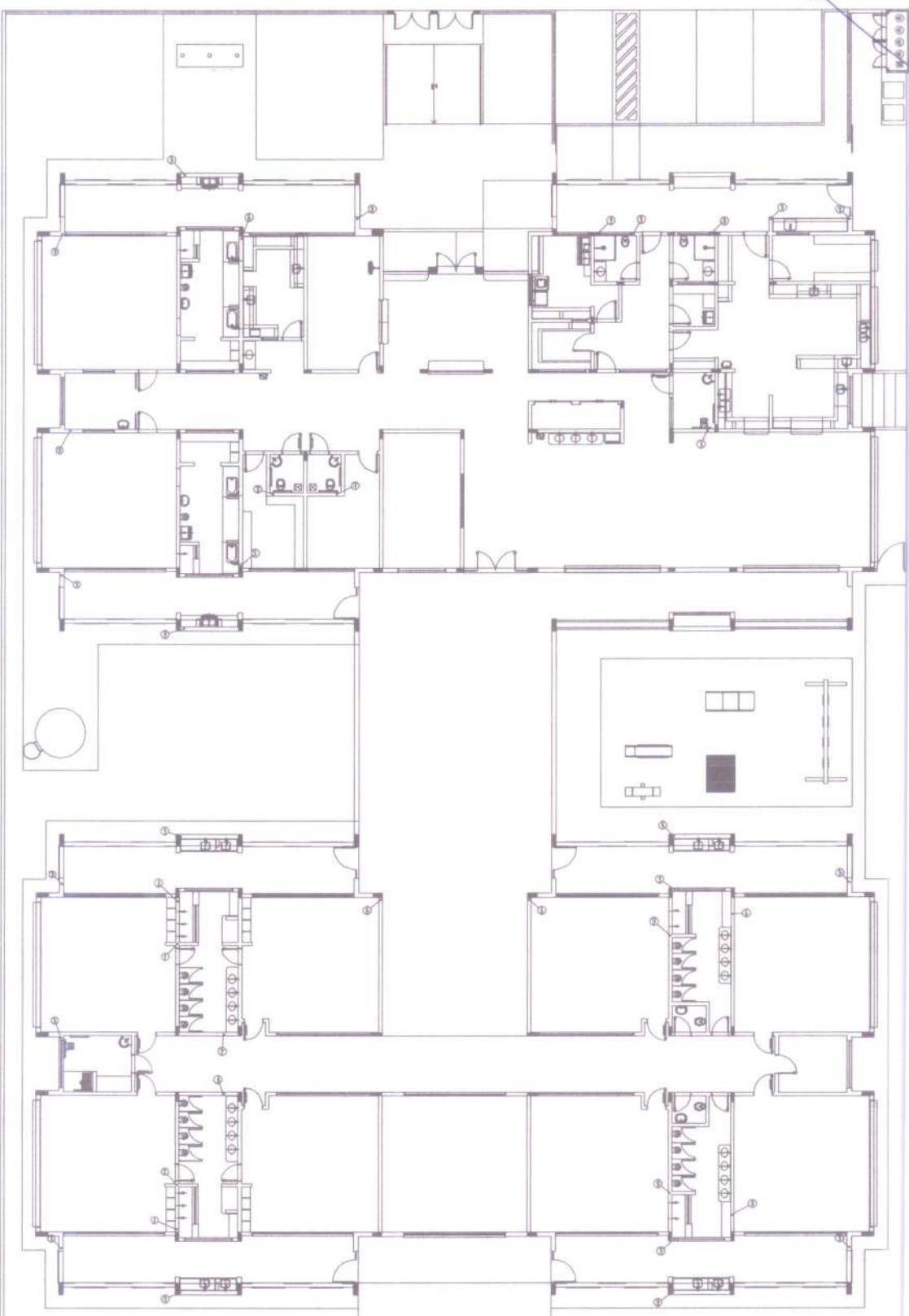

1
 PROPOSTA DE PROJEÇÃO DE SERVIÇOS

07/07

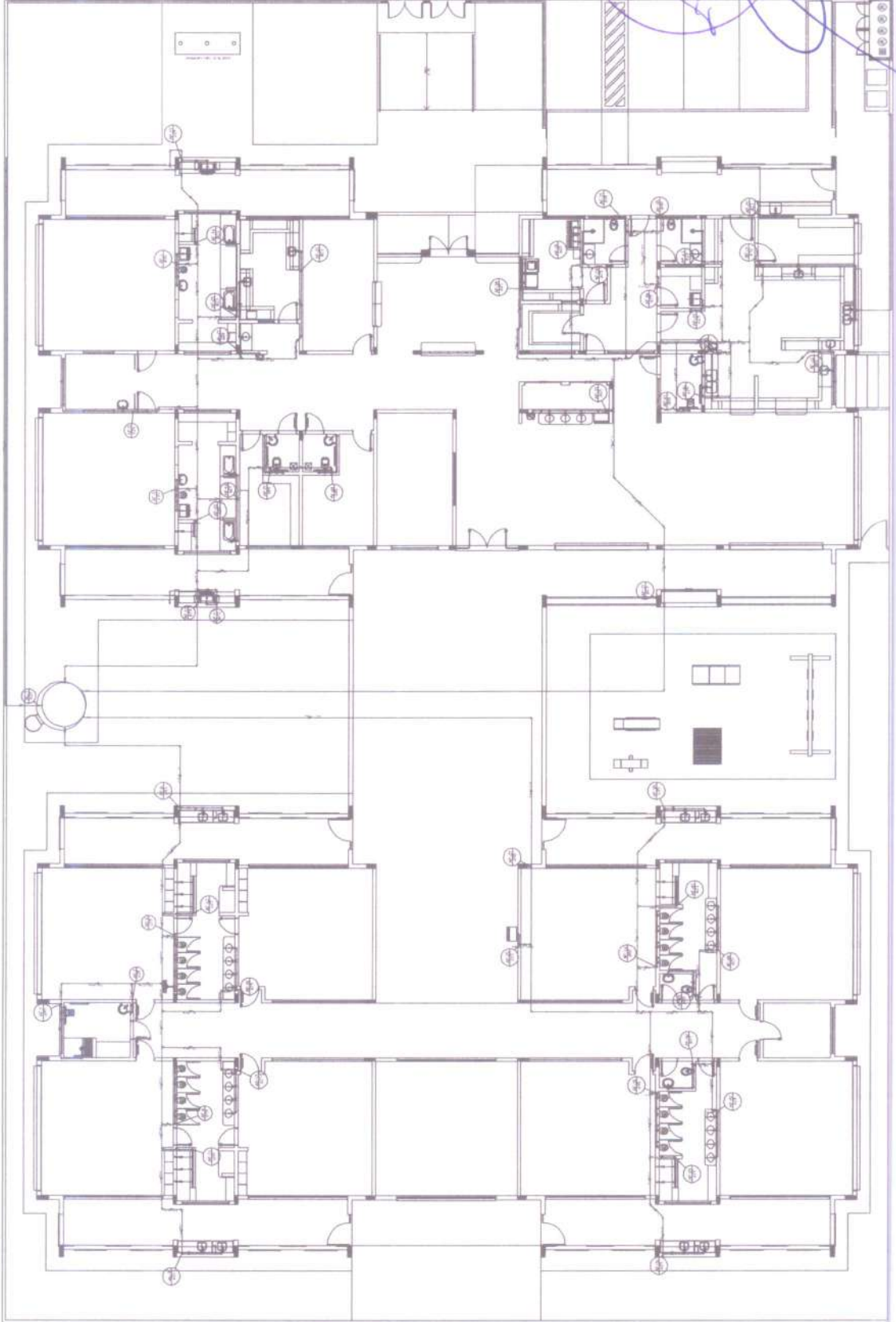

LÉGENDA	
1	PLANO DE FUNDAÇÕES
2	PLANO DE ALVENARIA
3	PLANO DE ESTRUTURA METÁLICA
4	PLANO DE INSTALAÇÃO DE DRENAÇÃO
5	PLANO DE INSTALAÇÃO DE ÁGUA QUENTE
6	PLANO DE INSTALAÇÃO DE ÁGUA FRIA
7	PLANO DE INSTALAÇÃO DE GÁS
8	PLANO DE INSTALAÇÃO DE ELÉTRICIDADE
9	PLANO DE INSTALAÇÃO DE PNEUMÁTICA
10	PLANO DE INSTALAÇÃO DE CLIMA
11	PLANO DE INSTALAÇÃO DE VENTILAÇÃO
12	PLANO DE INSTALAÇÃO DE ILUMINAÇÃO
13	PLANO DE INSTALAÇÃO DE PORTAS E JANELAS
14	PLANO DE INSTALAÇÃO DE PISOS
15	PLANO DE INSTALAÇÃO DE TAVANOS
16	PLANO DE INSTALAÇÃO DE PAREDES
17	PLANO DE INSTALAÇÃO DE TELHADO
18	PLANO DE INSTALAÇÃO DE SANEAMENTO BÁSICO
19	PLANO DE INSTALAÇÃO DE SANEAMENTO ESPECIAL
20	PLANO DE INSTALAÇÃO DE SINAIS DE EMERGÊNCIA
21	PLANO DE INSTALAÇÃO DE SEGURANÇA
22	PLANO DE INSTALAÇÃO DE OUTROS
23	PLANO DE INSTALAÇÃO DE REVESTIMENTO

AVANÇADO BRASIL
FNDE BRASIL

Escola Estadual de Ensino Médio
 Pádua Castro
 Curitiba - Paraná

PROJETO PADRÃO - FNDE
 REQUISITOS E PROJETOS DE ARQUITETURA DE TERCEIRO NÍVEL
 MODELO 01 - TRIUNFAIS

Prefeitura Municipal de Curitiba
 8357
 Curitiba - Paraná
 CEP: 81000-000

PROGRAMA PROTEÇÃO - PROJETO TÍPICO 1
PROJETO DE INSTALAÇÃO 08
 INSTITUTO DE DESENVOLVIMENTO DE CURITIBA

H.A.G.

Nº PROJETO: 0111
 DATA: 2000

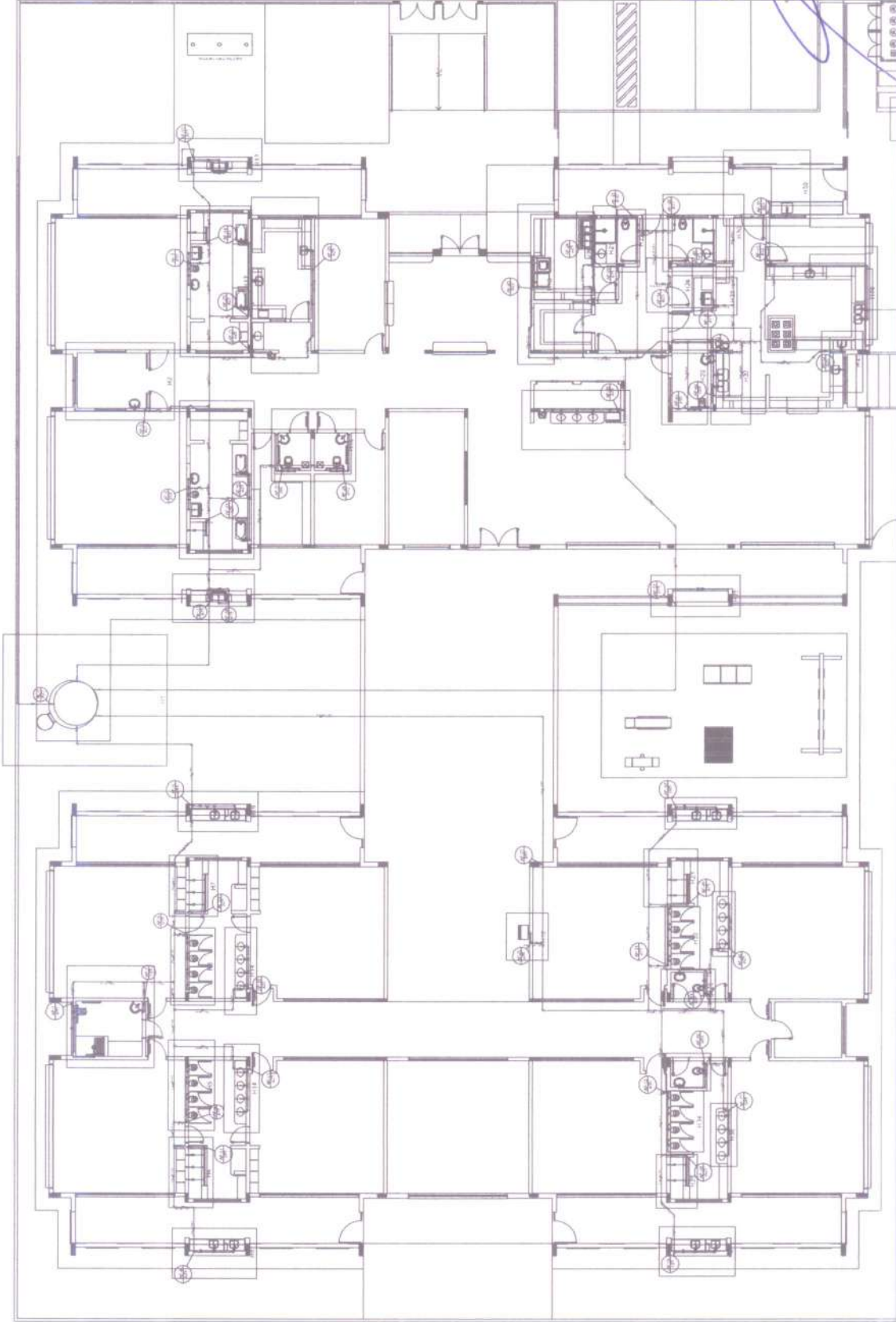

LEGENDA	
1	PORTA
2	JANELA
3	CONDICIONADOR DE AR
4	MOBILIÁRIO
5	MOBILIÁRIO
6	MOBILIÁRIO
7	MOBILIÁRIO
8	MOBILIÁRIO
9	MOBILIÁRIO
10	MOBILIÁRIO
11	MOBILIÁRIO
12	MOBILIÁRIO
13	MOBILIÁRIO
14	MOBILIÁRIO
15	MOBILIÁRIO
16	MOBILIÁRIO
17	MOBILIÁRIO
18	MOBILIÁRIO
19	MOBILIÁRIO
20	MOBILIÁRIO
21	MOBILIÁRIO
22	MOBILIÁRIO
23	MOBILIÁRIO
24	MOBILIÁRIO
25	MOBILIÁRIO
26	MOBILIÁRIO
27	MOBILIÁRIO
28	MOBILIÁRIO
29	MOBILIÁRIO
30	MOBILIÁRIO
31	MOBILIÁRIO
32	MOBILIÁRIO
33	MOBILIÁRIO
34	MOBILIÁRIO
35	MOBILIÁRIO
36	MOBILIÁRIO
37	MOBILIÁRIO
38	MOBILIÁRIO
39	MOBILIÁRIO
40	MOBILIÁRIO
41	MOBILIÁRIO
42	MOBILIÁRIO
43	MOBILIÁRIO
44	MOBILIÁRIO
45	MOBILIÁRIO
46	MOBILIÁRIO
47	MOBILIÁRIO
48	MOBILIÁRIO
49	MOBILIÁRIO
50	MOBILIÁRIO
51	MOBILIÁRIO
52	MOBILIÁRIO
53	MOBILIÁRIO
54	MOBILIÁRIO
55	MOBILIÁRIO
56	MOBILIÁRIO
57	MOBILIÁRIO
58	MOBILIÁRIO
59	MOBILIÁRIO
60	MOBILIÁRIO
61	MOBILIÁRIO
62	MOBILIÁRIO
63	MOBILIÁRIO
64	MOBILIÁRIO
65	MOBILIÁRIO
66	MOBILIÁRIO
67	MOBILIÁRIO
68	MOBILIÁRIO
69	MOBILIÁRIO
70	MOBILIÁRIO
71	MOBILIÁRIO
72	MOBILIÁRIO
73	MOBILIÁRIO
74	MOBILIÁRIO
75	MOBILIÁRIO
76	MOBILIÁRIO
77	MOBILIÁRIO
78	MOBILIÁRIO
79	MOBILIÁRIO
80	MOBILIÁRIO
81	MOBILIÁRIO
82	MOBILIÁRIO
83	MOBILIÁRIO
84	MOBILIÁRIO
85	MOBILIÁRIO
86	MOBILIÁRIO
87	MOBILIÁRIO
88	MOBILIÁRIO
89	MOBILIÁRIO
90	MOBILIÁRIO
91	MOBILIÁRIO
92	MOBILIÁRIO
93	MOBILIÁRIO
94	MOBILIÁRIO
95	MOBILIÁRIO
96	MOBILIÁRIO
97	MOBILIÁRIO
98	MOBILIÁRIO
99	MOBILIÁRIO
100	MOBILIÁRIO

FAVE BRASIL
AVANÇO BRASIL
PRÓPRIAS DESENVOLVIMENTO

PROJETO PADRÃO - FNDE
 PROGRAMA DE AMPLIAÇÃO DE VAGAS EM ESCOLAS DE EDUCAÇÃO BÁSICA - PROEP
 ESCOLA Nº 08 - SERRA DO VALÉ
 PROJETO Nº 08/2013

PREFEITURA MUNICIPAL de Itaipava
4358

PROJETO Nº 08/2013
 PROJETO Nº 08/2013
 PROJETO Nº 08/2013

PROJETO Nº 08/2013
 PROJETO Nº 08/2013
 PROJETO Nº 08/2013

PROJETO Nº 08/2013
 PROJETO Nº 08/2013
 PROJETO Nº 08/2013

PROJETO Nº 08/2013
 PROJETO Nº 08/2013
 PROJETO Nº 08/2013



165
7

ANEXO I.A
ART – ANOTAÇÃO DE RESPONSABILIDADE TÉCNICA



Anotação de Responsabilidade Técnica - ART
Lei nº 6.496, de 7 de dezembro de 1977

CREA-CE

ART OBRA / SERVIÇO
Nº CE20220 68473

Conselho Regional de Engenharia e Agronomia do Ceará

INICI



1. Responsável Técnico

ANTONIO ALBANI ADEODATO

Título profissional: ENGENHEIRO CIVIL

RNP: 0600928357

Registro: 23600CE

2. Dados do Contrato

Contratante: PREFEITURA MUNICIPAL DE TIANGUÁ

AV MOISES MOITA, Nº 785 PLANALTO

Complemento:

Cidade: TIANGUA

Bairro:

UF: CE

CPF/CNPJ: 07.735.178/00020

Nº:

CEP: 62320000

Contrato: Não especificado

Celebrado em:

Valor: R\$ 3.500,00

Tipo de contratante: Pessoa Jurídica de Direito Público

Ação Institucional: NENHUMA - NÃO OPTANTE

3. Dados da Obra/Serviço

RUA MANOEL PLACIDO BARROS

Complemento:

Cidade: TIANGUA

Data de Início: 11/04/2022

Finalidade: Escolar

Proprietário: PREFEITURA MUNICIPAL DE TIANGUA

Bairro: PLANALTO

UF: CE

Previsão de término: 31/12/2022

Código: Não Especificado

Nº: S/N

CEP: 62320000

Coordenadas Geográficas: -3.730929, -40.992000

CPF/CNPJ: 07.735.178/00020

4. Atividade Técnica

14 - Elaboração

35 - Elaboração de orçamento > CONSTRUÇÃO CIVIL > EDIFICAÇÕES > DE EDIFICAÇÃO > #1.1.1.1 - DE ALVENARIA

Quantidade

1,00

Unidade

un

16 - Execução

60 - Fiscalização de obra > CONSTRUÇÃO CIVIL > EDIFICAÇÕES > DE EDIFICAÇÃO > #1.1.1.1 - DE ALVENARIA

Quantidade

1,00

Unidade

un

18 - Fiscalização

35 - Elaboração de orçamento > CONSTRUÇÃO CIVIL > EDIFICAÇÕES > DE EDIFICAÇÃO > #1.1.1.1 - DE ALVENARIA

Quantidade

1,00

Unidade

un

Após a conclusão das atividades técnicas o profissional deve proceder a baixa desta ART

5. Observações

ART DE ORÇAMENTO REFERENTE A OBRA DA CONSTRUÇÃO DA CRECHE PRO-INFANCIA TIPO I, SITO A RUA MANOEL PLACIDO BARROS ? BAIRRO PLANALTO, NO MUNICÍPIO DE TIANGUA, OBRA: (1005157)

6. Declarações

- Declaro que estou cumprindo as regras de acessibilidade previstas nas normas técnicas da ABNT, na legislação específica e no decreto nº 5296/2004.

7. Entidade de Classe

NENHUMA - NÃO OPTANTE

8. Assinaturas

Declaro serem verdadeiras as informações acima

ANTONIO ALBANI ADEODATO / CPF: 244.014.043-00

Local

data

PREFEITURA MUNICIPAL DE TIANGUÁ - CNPJ: 07.735.178/00020

9. Informações

* A ART é válida somente quando quitada, mediante apresentação do comprovante do pagamento ou conferência no site do Crea.

10. Valor

Valor da ART: R\$ 88,78

Registrada em: 13/04/2022

Valor pago: R\$ 88,78

Nosso Número: 8215330258





Conselho Regional de Engenharia e Agronomia - CRER 7

MUNICÍPIO

171
Nº

1. Licenciado Técnico
ANTONIO ALBINO EDSON - ART
T. de Engenharia - ENGENHEIRO CIVIL

2. Descrição do Serviço
PROPOSTA DE PROJETOS E EXECUÇÃO DE OBRAS
DE SANEAMENTO BÁSICO - PLANEJAMENTO
DE SANEAMENTO
TUBO DE SANEAMENTO

3. Dados da Obra - Índice
TUBO DE SANEAMENTO - SANEAMENTO
TUBO DE SANEAMENTO - SANEAMENTO
TUBO DE SANEAMENTO - SANEAMENTO

4. Área de Trabalho
MUNICÍPIO DE TANGARA
PROPOSTA DE PROJETOS E EXECUÇÃO DE OBRAS
DE SANEAMENTO BÁSICO - PLANEJAMENTO
DE SANEAMENTO
TUBO DE SANEAMENTO

5. Outras Informações
PROPOSTA DE PROJETOS E EXECUÇÃO DE OBRAS
DE SANEAMENTO BÁSICO - PLANEJAMENTO
DE SANEAMENTO
TUBO DE SANEAMENTO

6. Observações
PROPOSTA DE PROJETOS E EXECUÇÃO DE OBRAS
DE SANEAMENTO BÁSICO - PLANEJAMENTO
DE SANEAMENTO
TUBO DE SANEAMENTO

7. Assinatura do Profissional
PROPOSTA DE PROJETOS E EXECUÇÃO DE OBRAS
DE SANEAMENTO BÁSICO - PLANEJAMENTO
DE SANEAMENTO
TUBO DE SANEAMENTO

8. Assinatura do Responsável Técnico
PROPOSTA DE PROJETOS E EXECUÇÃO DE OBRAS
DE SANEAMENTO BÁSICO - PLANEJAMENTO
DE SANEAMENTO
TUBO DE SANEAMENTO

9. Assinatura do Responsável Técnico
PROPOSTA DE PROJETOS E EXECUÇÃO DE OBRAS
DE SANEAMENTO BÁSICO - PLANEJAMENTO
DE SANEAMENTO
TUBO DE SANEAMENTO

10. Assinatura do Responsável Técnico
PROPOSTA DE PROJETOS E EXECUÇÃO DE OBRAS
DE SANEAMENTO BÁSICO - PLANEJAMENTO
DE SANEAMENTO
TUBO DE SANEAMENTO

11. Assinatura do Responsável Técnico
PROPOSTA DE PROJETOS E EXECUÇÃO DE OBRAS
DE SANEAMENTO BÁSICO - PLANEJAMENTO
DE SANEAMENTO
TUBO DE SANEAMENTO

INDICAÇÃO DAS PARCELAS DE MAIOR RELEVÂNCIA



SERVIÇOS COMPLEMENTARES DE CONSTRUÇÃO DE UMA BRANDEIRA PROINFÂNCIA TIPO 1 NO BAIRRO DO PLANALTO, SEDE DO MUNICÍPIO DE TIANGUÁ-CE:

- ESTRUTURA METÁLICA EM TESOURAS;
- TELHA SANDUÍCHE METÁLICA;
- REVESTIMENTO INTERNO E EXTERNO (REBOCO, EMPUÇAMENTO E REVESTIMENTO CERÂMICO);
- PASSEIO EM CONCRETO;
- CHAPA DE AÇO CARBONO DE ALTA RESISTÊNCIA.



Antonio Albani Adeoduto
Engenheiro Civil
CREA-CE - RNP 060097835-7
Prefeitura Municipal de Tianguá

INDICAÇÃO DAS PARCELAS DE MAIOR RELEVÂNCIA



SERVIÇOS COMPLEMENTARES DE CONSTRUÇÃO DE UMA CRECHE PROINFÂNCIA TIPO 1 NO BAIRRO DOM TIMÓTEO, SEDE DO MUNICÍPIO DE TIANGUÁ-CE:

- ESTRUTURA METÁLICA EM TESOURAS;
- TELHA SANDUÍCHE METÁLICA;
- REVESTIMENTO INTERNO E EXTERNO (REBOCO, EMBOCO E REVESTIMENTO CERÂMICO);
- PASSEIO EM CONCRETO;
- CHAPA DE AÇO CARBONO DE ALTA RESISTÊNCIA.



Antonio Ailton Macedo
Engenheiro Civil
CREA CE - RNP 060042835-7
Prefeitura Municipal de Tianguá