

REDNOV FERRAMENTAS LTDA

Rua Berta Mette, 149, Itoupavazinha, Blumenau/SC
CEP 89066-530

CNPJ: 45.769.285/0001-68

IE: 261613057

IM: 155834



PROPOSTA DE PREÇO

A/C
MUNICIPIO DE TIANGUA - CE
PE: 02/2023
LIC: 1021752

CLASSIFICAMOS
01

DADOS DA EMPRESA	
Nome da Empresa: REDNOV FERRAMENTAS LTDA	Endereço: Rua Berta Mette, 149, Itoupavazinha
CNPJ: 45.769.285/0001-68	Cidade/UF: Blumenau / SC
IE: 261613057	CEP: 89066-530
IM: 155834	Telefone: (47) 3057-3925
E-mail: propostas3@portaldasatas.com.br / propostas@rednov.com.br	

DADOS DO REPRESENTANTE	
Nome Completo: Lenilso Luis da Silva	Função: Gerente
Nacionalidade: Brasil	Profissão: Administração
Estado Civil: Solteiro	CNH: 6629344910
Telefone: (47) 3057-3925	CPF: 049.366.759-89

DADOS BANCÁRIOS	
AGÊNCIA: 3069-4	BANCO: SICOOB - 756
CONTA CORRENTE: 338.517-5	

INFORMAÇÕES PARA CONTATO E ENVIOS:	
ATAS E CONTRATOS:	atas@rednov.com.br
EMPENHOS	empenhos@rednov.com.br

Apresentamos nossa proposta de preços:

LOTE 01						
Item	Qtde	UN	Material	Marca/Modelo	Preço Unit.	Preço Total
1	1	UND	Geladeira/Refrigerador 240L, Branco. 1 Porta, 2 prateleiras, 1 gaveta, Largura: 55cm Altura: 141,6cm Profundidade: 61,3cm, peso do produto 39,5 kg, voltagem 220 V.	CONSUL/CRA3 0FB	R\$ 2.390,00	R\$ 2.390,00
Total						R\$ 2.390,00

Valor Total: Dois Mil e Trezentos e Noventa Reais

Condições Comerciais:

Validade da Proposta: 60 (Sessenta) Dias

Prazo de Pagamento: 30 (Trinta) Dias

Prazo de Entrega: 15 (Quinze) Dias

REDNOV FERRAMENTAS LTDA

CNPJ: 45.769.285/0001-68

Rua Berta Mette, 149, Itoupavazinha, Blumenau/SC,
CEP 89066-530

IE: 261613057

IM: 155834



Local de Entrega: Conforme edital

Garantia: 12 (Doze) Meses

Frete: Incluso

Impostos: Todos inclusos. Não nos responsabilizamos pelo recolhimento de taxas e/ou simulacros de impostos desta operação e que são devidos à Secretaria de Estado da Fazenda da UF destino pelo destinatário. Ressalvado o caso de quando estiver previsto no edital a inclusão destes custos.

Entrega: 1. Nossas entregas são feitas de segunda-feira a sexta-feira, em horário comercial, exceto feriados locais e nacionais. Se houver instrução no Edital para entrega em outros horários ou dias, prevalece a solicitação do Edital.

2. A REDNOV FERRAMENTAS LTDA alerta que o serviço de entrega do produto não engloba o transporte de produtos por escadas ou guindastes, em locais que dificultem a entrega ou que possam acarretar danos à mercadoria, salvo instrução acerca destes casos constantes no edital.

3. Informamos aos Clientes para se atentarem as dimensões dos produtos. É responsabilidade do Cliente caso o produto tenha dimensões superiores ao local de acesso da entrega, dificultando ou impossibilitando que a mesma seja concluída.

4. Não realizamos entregas em endereço diferente do daquele inerente ao CNPJ de faturamento, conforme legislação vigente. Caso houver diferença entre o endereço de entrega e o do o CNPJ de faturamento, solicitaremos tempestivamente os dados necessários para emissão da NFe de transporte.

Declaramos de que nos preços ofertados estão incluídas todas as despesas incidentes sobre a execução do fornecimento referentes a tributos, encargos sociais, e demais ônus atinentes à execução do objeto desta licitação;

Declaramos de que o proponente cumpre plenamente os requisitos de habilitação e que sua Proposta de Preço está em conformidade com as exigências do instrumento convocatório (edital).

Blumenau, 18 de Outubro de 2023

REDNOV
FERRAMENTAS
LTDA.:457692
85000168

Assinado de forma
digital por REDNOV
FERRAMENTAS
LTDA.:4576928500016
8
Dados: 2023.10.18
09:29:35 -03'00'

Lenilso Luis da Silva
Responsável Legal
CPF: 049.366.759-89



Consul Guia Rápido

Como funciona seu produto

Comece por aqui. Se você quer tirar o máximo proveito da tecnologia contida neste produto, leia o **Guia Rápido** por completo.

Refrigerador CRA30

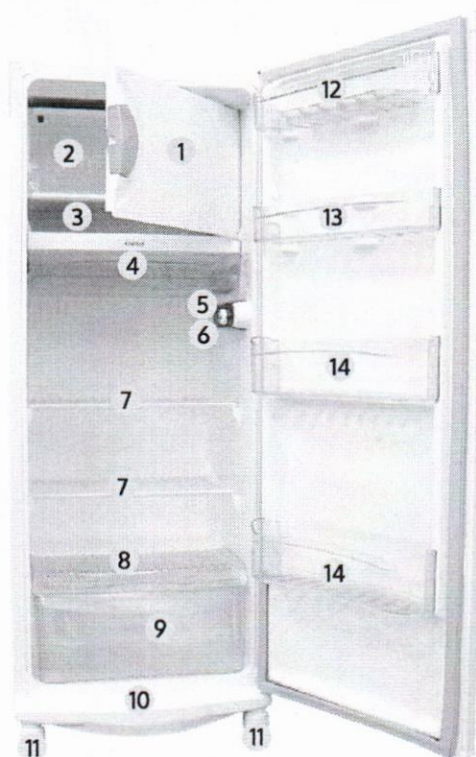

Características Gerais

- 1 - Porta do Congelador
- 2 - Congelador
- 3 - Compartimento Resfriamento Extra
- 4 - Gaveta de Frios
- 5 - Lâmpada
- 6 - Controle de Temperatura Botão de Degelo Seco
- 7 - Prateleiras (removíveis)
- 8 - Tampa da Gaveta de Legumes
- 9 - Gaveta de Legumes
- 10 - Rodapé
- 11 - Pés Estabilizadores
- 12 - Prateleira Porta-ovos (removível)
- 13 - Prateleira Pequena (removível)
- 14 - Prateleiras Grandes (removíveis)

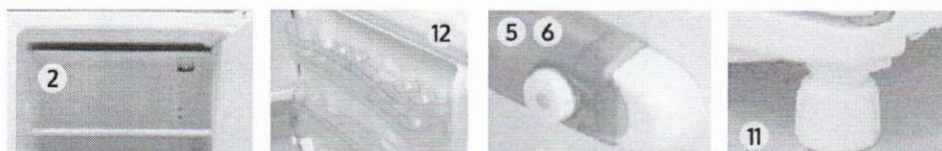

INFORMAÇÃO AMBIENTAL

Este produto utiliza gás isolante que não ataca a camada de ozônio e tem potencial reduzido de efeito estufa. Este gás é inflamável.

Usando o Refrigerador

Como operar o controle de temperatura

O controle de temperatura pode ser regulado para melhor atender as condições de conservação dos alimentos, conforme o grau de utilização de seu refrigerador.

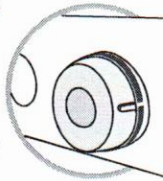

A temperatura interna é ajustada girando o botão de controle até a posição desejada.

Temperatura	Situações de uso
Mínima	Dias frios (abaixo de 20°C) Poucos alimentos armazenados Poucas aberturas de porta
Média	Situação intermediária
Máxima	Dias quentes (acima de 35°C) Muitos alimentos armazenados Muitas aberturas de porta

- Evite regular a temperatura de seu refrigerador na posição Mínima em dias quentes, com muitos alimentos armazenados e com muitas aberturas de porta. Isto causará um resfriamento insuficiente, podendo haver perda de qualidade dos alimentos, além de formação de suor interno.
- Para dias frios, com poucos alimentos armazenados e poucas aberturas de

porta, evite regular a temperatura de seu refrigerador na posição Máxima. Isto pode causar um resfriamento excessivo nos alimentos.

- Ajuste o controle de temperatura conforme a real necessidade.

Controle adicional de temperatura

Para dias muito frios e um melhor resfriamento dos alimentos, o seu refrigerador possui um controle adicional de temperatura (flap), localizado na parte traseira do compartimento resfriamento extra.

Flap na posição (1) - "Dias Frios"

Utilizar quando os alimentos armazenados no refrigerador estiverem muito frios e o controle de temperatura já se encontrar na posição Mínima.

Flap na posição (2) - "Condição Normal"

Utilizar em dias não muito frios, para obter um resfriamento rápido e eficiente. Para movimentar o flap use simultaneamente as duas mãos conforme ilustração.

Compartimento resfriamento extra

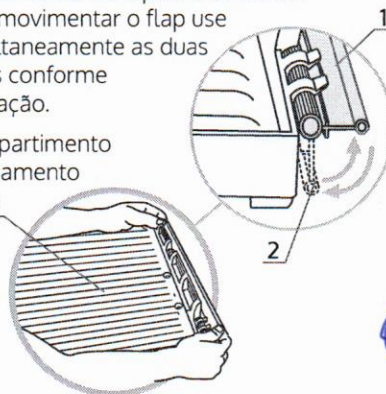

Nivelamento do refrigerador

Pés estabilizadores

Coloque o refrigerador no local escolhido. Gire os pés estabilizadores, localizados na frente do produto até encostar no chão, estabilizando o produto.

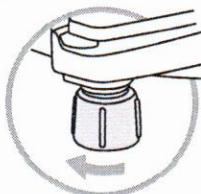

Importante

Para facilitar o fechamento da porta do seu refrigerador, gire os pés estabilizadores, conforme figura, inclinando levemente o produto para trás.



Componentes do Refrigerador

Compartimento resfriamento extra

Este compartimento opera na mesma temperatura do congelador. Por esta característica pode ser utilizado para manter alimentos congelados e resfriar as bebidas rapidamente.

- Para retirar a gaveta de frios, puxe-a para frente até encostar no batente. Erga a parte frontal segurando-a com as duas mãos e puxe-a para frente cuidadosamente.

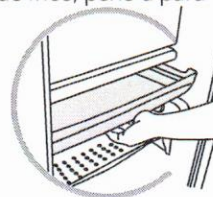

Gaveta de frios

Para obter uma melhor organização dos alimentos, seu refrigerador possui gaveta indicada para armazenar pequenas quantidades de alimentos de consumo diário, tais como: embutidos, massas resfriadas, frios, laticínios e carnes (não congeladas durante 1 ou 2 dias).

Prateleiras

As prateleiras do seu refrigerador são removíveis para facilitar a limpeza.

O seu refrigerador utiliza um sistema natural de circulação de ar frio. Para garantir o bom desempenho do seu produto. Não é recomendado forrar as prateleiras com toalhas ou plásticos.

Manutenção e Cuidados

Degelo seco

O excesso de gelo no congelador prejudica o funcionamento do produto, por isso o degelo periódico é necessário. O período necessário para a realização do degelo poderá variar, dependendo da umidade do ar, temperatura ambiente e frequência de abertura da porta.

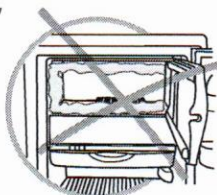

Faça o degelo periódico antes que a espessura de gelo ultrapasse a altura do perfil indicador de degelo, localizado no topo do congelador, conforme ilustração. Se a espessura do gelo for maior que a altura do perfil, o tempo de degelo aumenta, podendo não descongelar completamente e ainda transbordar água na bandeja de degelo. Neste caso recomenda-se realizar o "Degelo Manual".

Perfil indicador de degelo

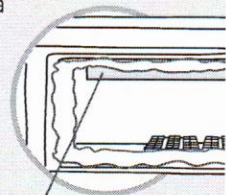

Antes de iniciar o degelo, retire todos os alimentos do congelador e do compartimento resfriamento extra, guardando-os adequadamente em um recipiente térmico.

Pressione o botão "Degelo", localizado no controle de temperatura, conforme a figura. Mantenha a porta do seu refrigerador fechada, pois o produto permanece desligado durante o tempo de degelo.

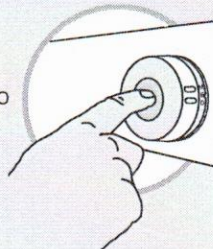

A água resultante do degelo escoará pelo aparador de água até a bandeja de degelo localizada atrás do seu refrigerador. Neste momento, você poderá ouvir barulho de água escorrendo. A água proveniente do degelo será evaporada lenta e naturalmente, não havendo necessidade de retirar a bandeja de degelo.

- Após o término do degelo seco, o seu refrigerador religará **automaticamente**. Este processo levará algumas horas para ser finalizado. Só então, abasteça o congelador novamente.

- Para sua maior conveniência, execute o degelo no período da noite, período em que o refrigerador não estará sendo utilizado.

Importante

Caso o congelador esteja sujo com resíduos de alimentos e bebidas, ou se a camada de gelo estiver cobrindo o perfil, faça o "Degelo Manual". Isto evita a formação de odores e transbordamento de água na bandeja de degelo. Mantenha sempre os alimentos congelados bem embalados.

Bandeja de degelo

O acúmulo de água neste recipiente é normal.

A água é proveniente do degelo seco que será evaporada lenta e naturalmente.

Em casos de necessidade de movimentar o refrigerador, movimente-o com cuidado para que não provoque um transbordamento da água do degelo.

Esta peça somente deve ser retirada, para eventual limpeza.

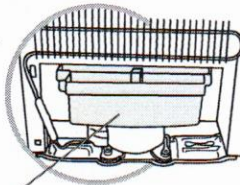

Degelo manual

Em casos em que a camada de gelo cobrir o perfil indicador de degelo ou tiver resíduos de alimentos no congelador, proceda da seguinte maneira:

- Retire o plugue da tomada.
- Retire todos os alimentos do congelador e do refrigerador, guardando-os adequadamente em um recipiente térmico.

- Remova o aparador de água e transfira o "Tampão Dreno" posicionando-o no orifício direito, indentificado com a letra "A".

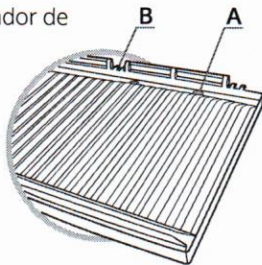

- Reposicione o aparador de água. A água do degelo escoará pelo dreno depositando-se na gaveta de frios.
- Após o degelo, despeje a água da gaveta de frios em uma pia e encaixe novamente no refrigerador.
- Reposicione o "Tampão Dreno" no orifício esquerdo do aparador de água, indentificado com a letra "B".

- Passe um pano seco nos compartimentos congelador, aparador de água e gaveta de frios.

- Aconselha-se uma boa e completa limpeza no refrigerador.

- Recoloque o plugue na tomada e deixe o refrigerador operando 2 horas com a porta fechada e controle de temperatura na posição máxima.

- Depois de 2 horas, ajuste o controle de temperatura até a posição desejada.

- Recoloque os alimentos no refrigerador.



Importante

Nunca utilize objetos cortantes ou pontiagudos para remover o gelo, pois você pode danificar o produto.

Limpeza

⚠ ADVERTÊNCIA



Risco de Explosão

Use produtos de limpeza que não sejam inflamáveis.

Não seguir esta instrução pode trazer risco de vida, incêndio ou de explosão.

⚠ ADVERTÊNCIA



Risco de Choque Elétrico

Retire o plugue da tomada antes de efetuar qualquer manutenção ou limpeza do produto.

Recoloque todos os componentes antes de ligar o produto.

Não seguir estas instruções pode trazer risco de vida ou choque elétrico.

- Manter limpo o seu refrigerador, evita a contaminação dos alimentos por odores.

- Antes de fazer uma limpeza geral, desconecte o plugue da tomada.

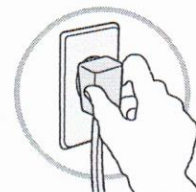

- Os alimentos perecíveis deverão ser acondicionados em um recipiente térmico.

- Mantenha o coletor de água, localizado atrás da gaveta de carnes, sempre limpo e livre de resíduos para evitar transbordamento de água.

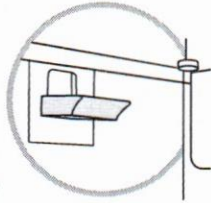

- Use esponja ou pano macio umedecido em água com detergente ou sabão neutros. Enxágue bem e seque com pano limpo e seco.
- Para limpar a parte externa traseira, use somente aspirador de pó ou espanador.

Remoção da bandeja de degelo

Remova a bandeja levantando-a na vertical até desengatar as presilhas. Em seguida puxe-a para liberar, conforme ilustração.

Para garantir o escoamento da água resultante do degelo, mantenha a válvula, localizada atrás do produto, sempre limpa. Retire a bandeja de degelo e remova a válvula para limpeza.

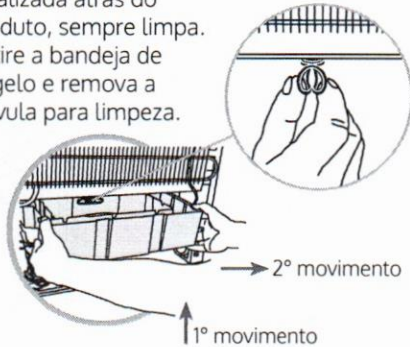

Obs.: Esta bandeja só deve ser retirada para limpeza.

Higienização da bandeja de degelo

Recomendamos a higienização a cada 6 meses ou quando necessário. Esta operação somente deve ser realizada após degelo (ver item "Degelo Manual").

Para isso:

- Remova a bandeja de degelo.
- Escove a bandeja em água corrente para eliminar acúmulo de resíduos sólidos. Logo após, coloque a bandeja dentro de um tanque ou balde cheio de água (até cobrir) e adicione 50 ml de água sanitária para cada 10 litros de água.
- Mantenha-o longe de crianças e animais.
- Mantenha a peça nesta solução por 1 hora.

- Manuseie a água com cuidado evitando o contato com a solução, por exemplo, usando luvas.

Obs.: Ao recolocar a bandeja, certifique-se que esteja bem encaixada.

- Após a limpeza, conecte o plugue na tomada.
- Deixe o refrigerador operando 2 horas com a porta fechada e o controle de temperatura na posição máxima.
- Depois de 2 horas ajuste o botão do controle de temperatura na posição desejada, conforme o item "Controle de Temperatura".



Viagens e Ausências

Antes de se ausentar por períodos longos, faça o "Degelo Manual", desligue o produto da tomada, esvazie o refrigerador, remova a água das formas de gelo e da bandeja de degelo.

Lâmpada

Em caso de queima da lâmpada, substitua-a seguindo os seguintes passos:

- Desconecte o plugue da tomada.
- Desenrosque a lâmpada e substitua por uma nova, com as mesmas características, de no máximo 15 Watts, que você também encontra no serviço autorizado.
- Conecte o plugue na tomada.

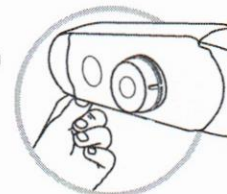

Importante

Lâmpadas com potência maior que 15 Watts podem danificar seu refrigerador.

Ruídos considerados normais

Ruído de degelo
Ruído característico de água escorrendo. Ocorre quando o produto está fazendo o degelo.

Para mais informações sobre tipos de ruídos, consulte o Manual do Produto.

Soluções de Pequenos Problemas

Antes de ligar para a **Rede de Serviços Consul**, faça uma verificação prévia, consultando a tabela a seguir:



Problema	Causa Provável	Solução
O refrigerador não liga	Botão "Degelo Seco" acionado.	Transfira os alimentos para um recipiente térmico e aguarde o fim do degelo até o botão retornar para a posição inicial. Este processo leva algumas horas.
Refrigeração insuficiente	Controle adicional de temperatura na posição "Dias Frios".	Reposicione o controle de regulagem adicional de temperatura (flap) para "Condição Normal".
Transbordamento de água interno	Coletor de água entupido.	Limpe o coletor de água.
	Tampão de degelo manual na posição "A".	Posicione o tampão de degelo manual na posição "B".
Transbordamento de água externo	Degelo executado com excesso de gelo no congelador.	Não permita que a espessura do gelo ultrapasse o perfil indicador de degelo. Se o gelo cobrir o perfil, faça o degelo manual colocando o tampão na posição "A".
	Bandeja de degelo solta ou mal ajustada sobre o compressor.	Coloque a bandeja corretamente. Observe a distância mínima do produto da parede.
Mau cheiro externo	Sujeira e restos de alimentos acumulados na bandeja de degelo.	Limpe adequadamente a bandeja de degelo, veja o item "Manutenção e Cuidados" (Higienização da Bandeja de Degelo).

Para mais informações sobre soluções de pequenos problemas, consulte o Manual do Produto.

Características Técnicas

Modelo	CRA30
Dimensões sem embalagem	(mm)
Altura (com parafuso nivelador)	1440
Largura	550
Largura com a porta aberta a 135°	1085
Profundidade	631
Profundidade com a porta aberta a 90°	972
Capacidade bruta	(litros)
Total	275
Capacidade de armazenagem	(litros)
Total	261
Refrigerador	236
Congelador	25
Peso máximo sobre componentes	(kg)
Tampa da gaveta de legumes	15
Prateleira (cada)	20
Gaveta de frios	8,5
Gaveta de legumes	12
Congelador	16
Prateleira porta-ovos	2,5
Prateleira pequena	5
Prateleira grande (cada)	5
Peso sem embalagem (kg)	42

O fabricante se reserva no direito de modificar as características gerais, técnicas e estéticas de seus produtos sem aviso prévio.

Consul

www.consul.com.br

Para maiores dúvidas consulte o manual

*Imagens meramente ilustrativas